

# Crosman Full Auto R1 with Red Dot Sight OWNER'S MANUAL

READ ALL INSTRUCTIONS AND WARNINGS IN THIS MANUAL BEFORE USING

Crosman Airguns  
A Velocity Outdoor Company  
7629 Routes 5 & 20  
Bloomfield, NY 14469  
United States of America  
1.800.724.7486  
crosman.com  
Made in Taiwan

CFAR1X-515

If you have any questions, contact Crosman at 1-800-724-7486, 585-657-6161 or crosman.com.

**REMEMBER, THIS IS AIRGUN IS NOT A TOY. ALWAYS TREAT THE AIRGUN AS THOUGH IT IS LOADED AND WITH THE SAME RESPECT YOU WOULD A FIREARM.**

**A SPECIAL MESSAGE TO PARENTS: Personal injury or death can result from improper handling if a pellet or BB strikes someone in a vulnerable spot. This airgun is not a toy. Therefore, if you purchased this airgun for use by a younger shooter, please make certain he or she operates it under the supervision of an adult. Therefore, if you purchased this airgun for use by a younger shooter, please make certain he or she operates it under the supervision of an adult.**

We are concerned that all users learn to use this gun properly without injury to themselves or others. You may be able to obtain further information for instruction in shooting from one or more of the following groups: Boy Scouts of America, National Rifle Association, conservation clubs, gun clubs, 4-H Clubs, hunter safety groups, or write to Crosman Corporation, Rtes. 5 & 20, Bloomfield, NY 14469. For more information on Crosman products and accessories visit our website at crosman.com.

**WARNING: NOT A TOY. ADULT SUPERVISION REQUIRED. MISUSE OR CARELESS USE MAY CAUSE SERIOUS INJURY OR DEATH. DANGEROUS WITHIN 350 YARDS (320 METERS).**

THIS AIRGUN IS INTENDED FOR USE BY THOSE 16 YEAR OF AGE OR OLDER.

YOU AND OTHERS WITH YOU SHOULD ALWAYS WEAR SHOOTING GLASSES TO PROTECT YOUR EYES.

BUYER AND USER HAVE THE DUTY TO OBEY ALL LAWS REGARDING THE USE AND OWNERSHIP OF THIS AIRGUN.

**WARNING: DO NOT BRANDISH OR DISPLAY THIS AIRGUN IN PUBLIC – IT MAY CONFUSE PEOPLE AND MAY BE A CRIME. POLICE AND OTHERS MAY THINK IT IS A FIREARM. DO NOT CHANGE THE COLORATION AND MARKINGS TO MAKE IT LOOK MORE LIKE A FIREARM. THAT IS DANGEROUS AND MAY BE A CRIME.**

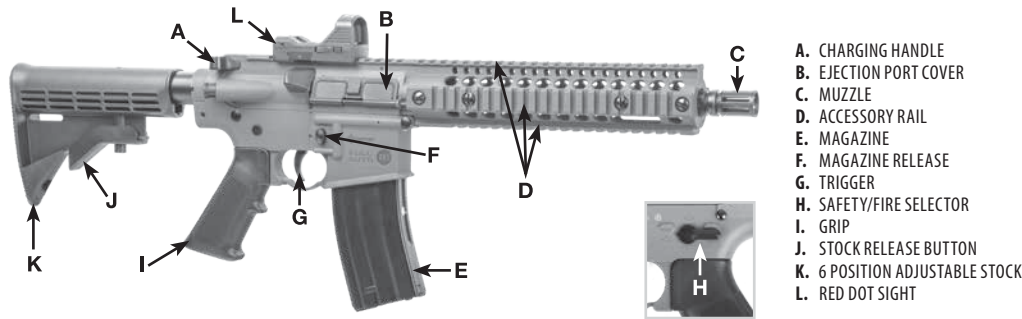
**WARNING: THIS PRODUCT CAN EXPOSE YOU TO CHEMICALS INCLUDING LEAD, WHICH IS KNOWN TO THE STATE OF CALIFORNIA TO CAUSE CANCER AND BIRTH DEFECTS OR OTHER REPRODUCTIVE HARM. FOR MORE INFORMATION GO TO WWW.P65WARNINGS.CA.GOV.**

## 1. IMPORTANT SAFETY INFORMATION

- ALWAYS treat the airgun as though it is loaded and ready to fire.
- ALWAYS treat airguns with the same respect you would a firearm.
- ALWAYS store the airgun unloaded and away from children.
- ALWAYS aim in a SAFE DIRECTION.
- ALWAYS keep the muzzle of the airgun pointed in a SAFE DIRECTION.
- ALWAYS keep your finger off the trigger and out of the trigger guard until ready to shoot.
- ALWAYS keep the airgun "ON SAFE" until you are ready to shoot.
- ALWAYS check to see if the airgun is "ON SAFE" and unloaded when removing it from storage.
- ALWAYS check to see if the airgun is "ON SAFE" and unloaded when handing it to, or receiving it from another person.
- ALWAYS have you and others wear shooting glasses to protect your eyes.
- ALWAYS wear shooting glasses over reading or prescription glasses.
- ALWAYS place a shooting backstop in a location that will be safe should the backstop fail.
- ALWAYS check your backstop for wear before and after each use. All backstops are subject to wear and will eventually fail. Replace your backstop if the surface is worn or damaged, or if a ricochet occurs.
- ALWAYS use the proper size ammo in your airgun. Check the markings on your airgun to verify the ammo size.
- NEVER point the airgun at any person or at anything you do not intend to shoot.
- NEVER reuse ammunition.
- NEVER shoot at hard surfaces or at the surface of water. The ammo may bounce off or ricochet and hit someone or something you had not intended to hit.
- NEVER attempt to disassemble or tamper with your airgun. Use an Authorized Service Station. Using an unauthorized service or repair center, or modifying the function of your airgun in any way, may be unsafe and will void your warranty.

## 2. LEARNING THE PARTS OF YOUR AIRGUN

Learning the names of the parts of your airgun will help you understand your owner's manual



- A. CHARGING HANDLE
- B. EJECTION PORT COVER
- C. MUZZLE
- D. ACCESSORY RAIL
- E. MAGAZINE
- F. MAGAZINE RELEASE
- G. TRIGGER
- H. SAFETY/FIRE SELECTOR
- I. GRIP
- J. STOCK RELEASE BUTTON
- K. 6 POSITION ADJUSTABLE STOCK
- L. RED DOT SIGHT

## 3. OPERATING THE SAFETY

**CAUTION:** Like all mechanical devices, an airgun safety can fail. Even when the safety is "ON SAFE", you should continue to handle the airgun in a safe manner.

1. Locate the safety/fire selector switch on the left side above the pistol grip (Fig. 2).
2. The condition of the safety is indicated by the symbols and position of the safety/fire selector switch.

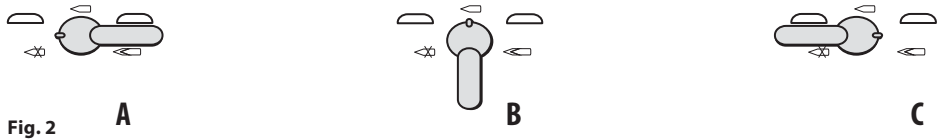


Fig. 2

### A. To Put the Airgun "ON SAFE"

1. Rotate the safety/fire selector counter clockwise.
2. The safety/fire selector switch is in the SAFE position and the airgun is "ON SAFE" when the safety/fire selector switch is pointing towards the "NO FIRE" symbol (9 o'clock position) (Fig. 2A).

### B. To Put the Airgun "OFF SAFE"

1. Rotate the safety/fire selector switch so it is pointed to either the Semi or Full-Auto position.
  - a. For Semi-Auto, rotate the safety/fire selector so it is vertically pointing upwards (12 o'clock position) to the "SINGLE ROUND" Semi-Auto symbol (Fig. 2B).
  - b. For Full-Auto, rotate the safety/fire selector so the selector switch is pointing to the "MULTI-ROUND" Full-Auto symbol (3 o'clock position) (Fig. 2C).
2. The safety/fire selector switch is in the FIRE position and "OFF SAFE" when the selector switch is pointing towards either the Semi-Auto or Full-Auto modes.

**WARNING: KEEP THE AIRGUN IN THE "ON SAFE" POSITION UNTIL YOU ARE ACTUALLY READY TO SHOOT. THEN PUSH THE SAFETY TO THE "OFF SAFE" POSITION.**

## 4. INSTALLING AND REMOVING THE CO<sub>2</sub> CARTRIDGES

**WARNING:**

- CO<sub>2</sub> CARTRIDGE MAY EXPLODE AT TEMPERATURES ABOVE 120°F (48.9°C). DO NOT MUTILATE OR INCINERATE THEM. DO NOT EXPOSE THEM TO HEAT OR STORE CO<sub>2</sub> CARTRIDGES AT TEMPERATURES ABOVE 120°F (48.9°C).
- ALWAYS MAKE SURE THE CO<sub>2</sub> CARTRIDGE IS EMPTY BEFORE ATTEMPTING TO REMOVE IT FROM THE AIRGUN BY SLOWLY TURNING THE WING COUNTER-CLOCKWISE ALL THE WAY UNTIL YOU NO LONGER HEAR THE ESCAPE OF CO<sub>2</sub> GAS.
- KEEP HANDS AND FACE AWAY FROM ESCAPING CO<sub>2</sub> GAS. IT CAN CAUSE FROSTBITE IF ALLOWED TO COME IN CONTACT WITH SKIN.

### CAUTION:

- We recommend the use of Crosman Powerlet™ CO<sub>2</sub> cartridges. They are made to fit your airgun. Other brands of CO<sub>2</sub> cartridges may not fit properly and may result in injury to you or damage to your airgun.
- Do not store your airgun with a CO<sub>2</sub> cartridge in it. Doing so can cause damage to the airgun seal.

### A. Installing a New CO<sub>2</sub> Cartridge

1. Make sure the airgun is "ON SAFE" and pointed in a SAFE DIRECTION.
2. With your hand under the magazine, push the magazine release button to remove the magazine.
3. Located the word "OPEN" on the bottom of the magazine and, using your finger nail, pry open the cover towards the direction indicated (Fig. 3A).
4. Remove the allen's wrench. Use the allen's wrench to loosen up the CO<sub>2</sub> piercing screw and allow for clearance of the CO<sub>2</sub> cartridges (Fig. 3B).
5. Put 1 drop of Crosman 0241 Pellgunoil™ on the tip of every CO<sub>2</sub> cartridge in order to properly maintain the airgun seal.
6. Insert a two (2) new CO<sub>2</sub> cartridges into the airgun, small neck first, pointing toward the piercing assembly (Fig. 4).
7. Identify the piercing screw on the left side labeled "FIRST". Using the allen's wrench, turn piercing screw labeled "FIRST" clockwise until it pierces the CO<sub>2</sub> cartridge. Then turn the second piercing screw clockwise until it pierces the CO<sub>2</sub> cartridge. If you hear a hissing sound when piercing the cartridge, try tightening the screw slightly more. Be careful not to over-tighten when piercing. Over-tightening the CO<sub>2</sub> cartridge can cause injury to you or damage to your airgun.
8. Replace cover for the magazine and insert magazine into the airgun.
9. To make sure the cartridge has been pierced, point the gun in a SAFE DIRECTION, take "OFF SAFE" and pull the trigger. If the airgun does not make a popping noise after pulling the trigger, the CO<sub>2</sub> is not being discharged. In that event, tighten the piercing screw a little more. Point the airgun in a SAFE DIRECTION, and pull the trigger until there is a popping noise, which means the airgun is releasing CO<sub>2</sub> with each pull of the trigger.

### B. Removing the CO<sub>2</sub> Cartridge

1. Make sure the airgun is "ON SAFE" and pointed in a SAFE DIRECTION.
2. With your hand under the magazine, push the magazine release button to remove the magazine.
3. Located the word "OPEN" on the bottom of the magazine and, using your finger nail, pry open the cover towards the direction indicated.
4. Remove the allen's wrench. Slowly turn the piercing screw counter-clockwise to release any remaining CO<sub>2</sub>, being careful not to come in contact with the escaping gas.
5. Tip out the empty cartridges. It may be cold to the touch.
6. Replace cover for the magazine and insert magazine into the airgun.

**REMEMBER:** Keep hands and face away from escaping CO<sub>2</sub> gas. It can cause frostbite if allowed to come in contact with skin.

## 5. LOADING AND UNLOADING BBS

**CAUTION:** This airgun was designed to function best with CROSMAN® and COPPERHEAD® BBs.

- Use of other ammunition may cause the gun to malfunction and could cause damage to the airgun.
- Never reuse ammunition.
- Review the entire manual, including the section on Safety, before firing your airgun.

### A. Loading Steel BBs

1. Make sure the airgun is "ON SAFE" and pointed in a SAFE DIRECTION.
  2. With your hand under the magazine, push the magazine release button to remove the magazine.
  3. Pull down the BB Follower tab (Fig. 5A) and lock in place (Fig. 5B).
  4. Insert up to 25 steel BBs into the BB loading hole (Fig. 5C).
  5. Place a finger over the end of the magazine to prevent the BBs from exiting.
  6. With the magazine pointed in a safe direction, slowly release the BB Follower tab by moving the tab out of the notch.
- NOTE:** Releasing the BB Follower tab quickly, or without the end covered, could allow BBs to exit the magazine.
7. Insert the loaded magazine into the airgun.
  8. Pull the charging handle all the way to the rear and return forward (Fig. 6).
  9. After following these steps and reading the entire manual, including the section on reviewing safety procedures, your airgun is now loaded and ready to fire.

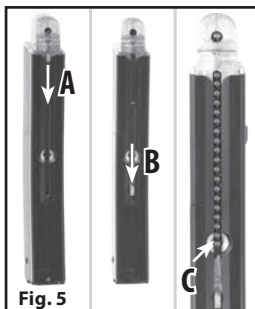


Fig. 5

### B. Unloading Steel BBs

**NOTE:** The airgun must be charged with CO<sub>2</sub> when following these steps, but remember to remove the CO<sub>2</sub> prior to storing the airgun to avoid damage to the airgun seal.

1. Make sure the airgun is "ON SAFE" and pointed in a SAFE DIRECTION.
2. With your hand under the magazine, push the Magazine Release Button to remove the magazine.
3. Pull down the BB Follower tab and lock.
4. Tip the magazine until all the BBs fall out of the loading hole.
5. If a BB is still visible in the top of the magazine, push the BB out of the magazine using the follower tab.
6. Aim the airgun in a SAFE DIRECTION; insert the magazine into gun, take it "OFF SAFE" and fire.
7. Repeat this procedure several times until you are sure you are no longer firing BBs and the gun is empty of ammunition.

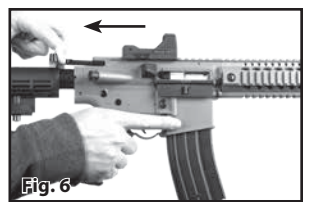


Fig. 6

**WARNING: EVEN THOUGH YOU GO THROUGH THE UNLOADING PROCEDURE, CONTINUE TO TREAT THE AIRGUN AS THOUGH IT WERE LOADED. DO NOT POINT AT ANYTHING YOU DO NOT INTEND TO SHOOT.**

## 6. SIGHTING IN THE RED DOT SIGHT

**WARNING: DIRECT VIEWING OF THE SUN CAN CAUSE PERMANENT EYE DAMAGE. DO NOT ATTEMPT TO VIEW THE SUN THROUGH THIS RED DOT SIGHT OR ANY OTHER OPTICAL INSTRUMENT.**

### A. Battery Install and Power Switch

1. Remove the battery tray from the right side of the red dot sight.
2. Install one CR2032 3V Lithium battery into the compartment with the "+" side up.
3. Insert the tray back into the red dot sight (Fig. 7).
4. Push the Power Switch to the right to illuminate the red dot.
5. Push the Power Switch all the way to the left to turn off red dot.

**NOTE:** This red dot has two brightness settings. One click for LOW and two clicks for HIGH.

### B. MOUNTING PROCEDURE

**CAUTION:** Always ensure your airgun is ON SAFE, UNLOADED and UNCOCKED before fitting the sight. Practice safe airgun handling procedures at all times.

1. Locate the proper mounting position on your airgun.
2. Loosen the mounting screw on the mount.
3. Install and adjust the sight to a proper position to suit your shooting preferences, then tighten the mounting screws.

**NOTE:** Do not over tighten the screws as you could cause damage to the sight.

### C. SIGHT ADJUSTMENT

The purpose of zeroing the sight is to ensure that the sight is aligned with the impact point of the projectile. Before zeroing the sight, read the following adjustment instructions carefully.

1. Place a target 10 yards away.
2. Ideally use a steady device such as a bipod or shooting stand, aim at the center of the target and fire three test shots, if safe to do so.
3. If the impact point of the grouping is exactly in the center of the target then the sight is zeroed. If it is not, you will need to adjust the red dot using the elevation and/or windage adjustments screws.
4. Vertical Adjustment (Elevation) - Use tool to turn the adjusting screw as required. Turn the screw clockwise to adjust your point of impact "UP" (Fig. 8A).
5. Horizontal Adjustment (Windage) - Use your tool to turn the adjusting screw as required. Turn the screw clockwise to adjust your point of impact to the "RIGHT" (Fig. 8B).
6. Having adjusted the windage and elevation as required, fire, if safe to do so, another test shot. Keep adjusting and test firing until the test shot impacts on the center of the target when the red dot is on the center of the target (Fig. 9). This is vital for accurate shooting.

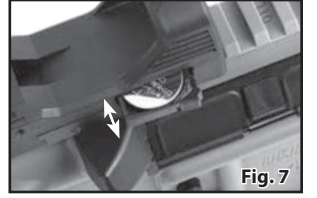


Fig. 7

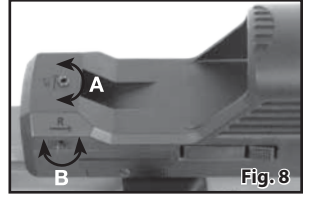


Fig. 8

## 7. AIMING AND FIRING SAFELY

### CAUTION:

- **REMEMBER,** choose your targets carefully and be sure that the area around the target is clear.
- **THINK** about what you will hit if you miss the target!
  1. Your airgun is designed to target shooting and is suited for both indoor and outdoor use.
  2. Follow the instructions for loading the airgun.
  3. Follow instructions for sighting in the red dot sight.
  4. When you are sure of your target and backstop, and the area around the target is clear, take the airgun "OFF SAFE" and pull the trigger to fire.

## 8. REMOVING A JAMMED BB

**CAUTION:** Never look down the barrel to see if a jam has been cleared.

Follow the instructions under section 5B. If you are not able to unjam your airgun by following the unloading procedure, take no further action. An Authorized Service Station will unjam your airgun at no cost to you during the warranty period.

## 9. MAINTAINING YOUR AIRGUN

### A. General Maintenance:

1. If you drop the airgun, visually inspect for damage before using it again.
2. Periodically check your air rifle. If anything seems changed, like a shorter or weaker trigger pull, this may mean broken parts. Call Crosman customer service for assistance before using your airgun again.

### B. Lubricating the Bolt Assembly and Magazine Seal

**NOTE:** After 3,000 shots apply one drop of Crosman RMCoil (available at Crosman.com).

1. Make sure the airgun is UNLOADED, "ON SAFE" and pointed in a SAFE DIRECTION.
2. Periodically check your air rifle. Apply one drop of RMCoil to the magazine O-ring (Fig. 10).
3. Pull out the rear receiver pin, push in from left and pull out with your fingertips. DO NOT completely remove pin.
4. Lift up the back end of the receiver until the barrel is perpendicular to the lower receiver (Fig. 11).
5. Pull out the charging handle just enough to expose the O-ring in the seal on the bolt and the opening of the blow back housing. Apply one drop of RMCoil to these two spots (Fig. 12).
6. Push bolt assembly and charging handle back into place. Attach receivers and push in pin to secure.

### C. Red Dot Sight

1. Do not attempt to lubricate any part of the sight.
2. Use only a clean flannel cloth for cleaning.
3. To maintain battery life, turn illumination off when not in use.
4. For extended storage, remove the battery.

### SPECIFICATIONS - AIRGUN

Mechanism	CO <sub>2</sub> Repeater
Caliber	4.5 mm Steel Shot
Velocity	up to 430 fps
Magazine	25 BBs
Stock	6 Position Adjustable

### SPECIFICATIONS - RED DOT SIGHT

Magnification	1x
Objective Diameter (mm)	25
Eye Relief (inches)	Infinite
Length (inches)	3.13
Height (inches)	1.69
Weight (ounces)	2.1
Batteries	1: CR2032 3V Lithium

**WARNING:**

- DO NOT ATTEMPT TO DISASSEMBLE YOUR AIRGUN.
- DO NOT MODIFY OR ALTER YOUR AIRGUN. ATTEMPTS TO MODIFY THE AIRGUN IN ANY WAY INCONSISTENT WITH THIS MANUAL MAY MAKE YOUR AIRGUN UNSAFE TO USE, CAUSE SERIOUS INJURY OR DEATH, AND WILL VOID THE WARRANTY.

### PERFORMANCE

Many factors affect velocity, including brand of projectile, type of projectile, lubrication, barrel condition and temperature. This airgun was designed to function best with CROSMAN® and COPPERHEAD® branded ammunition. Use of other ammunition may cause the gun to malfunction.

### LIMITED ONE YEAR WARRANTY ON AIRGUN & RED DOT SIGHT

This product is warranted to be free of defects in materials and workmanship for 1 year. Buyer should retain the original sales receipt as record of date of purchase. If no receipt, the Product is warranted for 1 year from date of manufacture. This warranty does not cover slings and/or other accessories. Further, this warranty does not cover expendable parts such as batteries that are designed to diminish over time. As with all batteries, the maximum capacity of the battery will decrease with time and use. In the event of a defect under this warranty, Crosman will, at its option, repair or replace the product; provided, however, its inspection indicates that an original defect exists. Crosman reserves the right to replace any product which is no longer available with a product of comparable value and function. If Crosman determines the repair is not covered under the warranty guidelines, there could be a charge to you for the repair.

### WHAT IS COVERED:

1. Parts and Repair of any factory defect of material or workmanship.
2. Transportation charges to consumer for the repaired product and/or replacement product.

### WHAT IS NOT COVERED:

3. Transportation charges to Authorized Service Station for defective product.
4. Normal wear and tear from regular use.
5. Damaged parts as a result from misuse, neglect or tampering.
6. Damage caused by dry-fire, abuse, modification or failure to perform normal maintenance – see Owner's Manual.
7. Improper installation or maintenance performed by someone other than a Crosman Authorized Service Station.
8. Any other expense.

THIS LIMITED WARRANTY DOES NOT INCLUDE CONSEQUENTIAL DAMAGES, INCIDENTAL DAMAGES OR INCIDENTAL EXPENSES, INCLUDING DAMAGE TO PROPERTY OR ANY OTHER EXPENSE. CROSMAN DISCLAIMS ANY IMPLIED WARRANTIES, INCLUDING THE IMPLIED WARRANTIES OF MERCHANTABILITY AND FITNESS. SOME STATES DO NOT ALLOW THE EXCLUSION OR LIMITATION OF INCIDENTAL OR CONSEQUENTIAL DAMAGES, OR ALLOW LIMITATIONS ON IMPLIED WARRANTIES SO THE ABOVE LIMITATIONS OR EXCLUSIONS MAY NOT APPLY TO YOU. TO THE EXTENT ANY PROVISION OF THIS WARRANTY IS PROHIBITED BY FEDERAL, STATE OR MUNICIPAL LAW, IT SHALL NOT BE APPLICABLE. THIS WARRANTY GIVES YOU SPECIFIC LEGAL RIGHTS, AND YOU MAY ALSO HAVE OTHER RIGHTS, WHICH VARY FROM STATE TO STATE AND COUNTRY TO COUNTRY.

### STOP – BEFORE YOU RETURN THIS PRODUCT TO THE STORE

Save on gas and avoid the trip back to the store. Contact our Customer Service/Technical Support representatives for information and trouble-shooting help. Call 1-800-7AIRGUN (1-800-724-7486) or find answers to frequently asked questions at [www.crosman.com](http://www.crosman.com).

### WARRANTY CLAIM AND REPAIR SERVICE

If your airgun needs repair – DO NOT ATTEMPT TO DISASSEMBLE IT! Your airgun requires special tools and fixtures to repair it. Any disassembly or modification not performed by a Crosman Authorized Service Center will void the warranty.

**U.S. Customers** - Contact Crosman Customer Service at 800-724-7486 or e-mail us via [www.crosman.com](http://www.crosman.com). You will be instructed where and how to send your air gun in for repair under warranty or referred to one of our authorized service centers in your area.

Crosman Corporation  
Attn: Warranty Dept.  
7629 Route 5 & 20  
Bloomfield, NY 14469

Include with your product a copy of your receipt and a brief description of the problem. Be sure to indicate your name, mailing address, e-mail address and telephone number. Allow 2-4 weeks for repairs. We recommend you use a method of shipping that provides you with a tracking number and insurance options. Crosman is not liable for any damaged, lost or stolen merchandise during shipping.

**Canadian Customers** - Contact the Gravel Agency, in Quebec at 866-662-4869.

**Outside U.S. Customers** - Please contact your point of purchase dealer/distributor. If you do not know your dealer/distributor, contact our International Dept. for assistance at 585-657-6161 or e-mail us via [www.crosman.com](http://www.crosman.com).

Crosman, Copperhead, Pellgun and Powerlet are trademarks of Crosman Corporation in the United States and other countries.

© 2019 Crosman Corporation  
06-19-0M

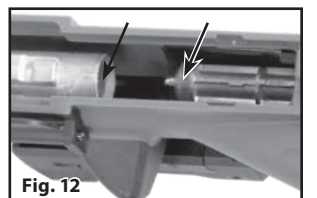


Fig. 10

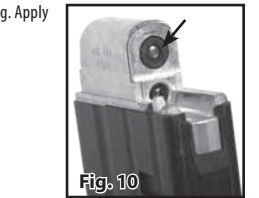


Fig. 11

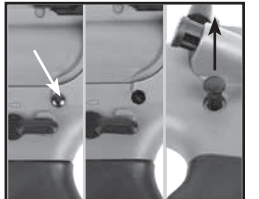


Fig. 12

# Crosman Full Auto R1 con Red Dot MANUAL DEL PROPIETARIO

LEA TODAS LAS INSTRUCCIONES Y ADVERTENCIAS DE ESTE MANUAL ANTES DE USARLO

Crosman Airguns  
A Velocity Outdoor Company  
7629 Routes 5 & 20  
Bloomfield, NY 14469  
Estados Unidos de América  
crosman.com  
1-800-7AIRGUN (724-7486)  
Hecho en Taiwán

CFAR1X-515

Si tiene cualquier pregunta comuníquese con Crosman al: 1-800-724-7486, 585-657-6161 o en [www.crosman.com](http://www.crosman.com).

**RECUERDE QUE ESTA PISTOLA DE AIRE NO ES UN JUGUETE. SIEMPRE TRATE LA PISTOLA DE AIRE COMO SI ESTUVIERA CARGADA Y CON EL MISMO RESPETO QUE LE TENDRÍA A UN ARMA DE FUEGO.**

**MENSAJE ESPECIAL A LOS PADRES:** Pueden producirse lesiones personales o la muerte debido a la manipulación incorrecta si un perdigón o un balín golpean a alguien en un punto vulnerable. Esta pistola de aire no es un juguete. Por lo tanto, si ha adquirido esta pistola de aire para ser usado por un tirador más joven, asegúrese de que lo utilice bajo la supervisión de un adulto. Por lo tanto, si ha adquirido esta pistola de aire para ser usado por un tirador más joven, asegúrese de que lo utilice bajo la supervisión de un adulto.

Nos preocupa que todos los usuarios aprendan a usar esta arma correctamente sin que sufran lesiones ellos mismos u otras personas. Podrá obtener más información para la instrucción de tiro de uno o más de los siguientes grupos: Boy Scouts of America, National Rifle Association, clubes de conservación, clubes de armas, clubes 4-H, grupos de seguridad de cazadores, o escriba a Crosman Corporation, Rtes. 5 & 20, Bloomfield NY 14469. Para obtener más información sobre los productos y accesorios de Crosman, visite nuestro sitio web en [crosman.com](http://crosman.com)

**ADVERTENCIA:** NO ES UN JUGUETE. SE REQUIERE LA SUPERVISIÓN DE UN ADULTO. EL USO INCORRECTO O DESCUIDADO PUEDE CAUSAR LESIONES GRAVES O LA MUERTE. PUEDE SER PELIGROSO HASTA A 350 YARDAS (320 METROS)

ESTA PISTOLA DE AIRE ESTÁ PENSADA PARA SER UTILIZADA POR PERSONAS DE 16 AÑOS O MÁS. USTED Y LOS DEMÁS QUE ESTÉN CON USTED DEBEN USAR SIEMPRE ANTEOJOS PARA DISPARAR CON OBJETO DE PROTEGERSE LOS OJOS. EL COMPRADOR Y EL USUARIO TIENEN LA OBLIGACIÓN DE OBEDECER TODAS LAS LEYES REFERENTES AL USO Y PROPIEDAD DE ESTA PISTOLA DE AIRE.

**ADVERTENCIA:** NO BLANDA NI MUESTRE ESTA PISTOLA DE AIRE EN PÚBLICO, PUEDE CONFUNDIR A LA GENTE Y PUEDE SER UN DELITO. LA POLICÍA Y OTRAS PERSONAS PUEDEN PENSAR QUE SE TRATA DE UN ARMA DE FUEGO. NO CAMBIE LA COLORACIÓN O LAS MARCAS DE MODO QUE TENGA UN ASPECTO MÁS PARECIDO AL DE UN ARMA DE FUEGO. ES PELIGROSO Y PODRÍA TRATARSE DE UN DELITO.

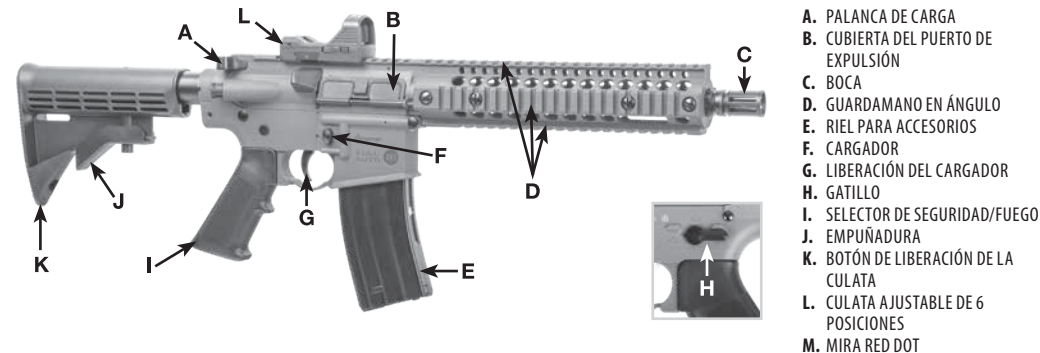
**ADVERTENCIA:** ESTE PRODUCTO PUEDE EXPONERLE A SUSTANCIAS QUÍMICAS, ENTRE ELLAS EL PLOMO, QUE EL ESTADO DE CALIFORNIA HA DETERMINADO QUE OCASIONAN CÁNCER Y DEFECTOS CONGÉNITOS U OTROS DAÑOS REPRODUCTIVOS. PARA OBTENER MÁS INFORMACIÓN, VAYA A [WWW.P65WARNINGS.CA.GOV](http://WWW.P65WARNINGS.CA.GOV).

## 1. INFORMACIÓN IMPORTANTE DE SEGURIDAD

- SIEMPRE trate a la pistola de aire como si estuviera cargada y listo para disparar.
- SIEMPRE trate a las armas de aire con el mismo respeto que le tendría a un arma de fuego.
- SIEMPRE almacene la pistola de aire descargada y lejos de los niños.
- SIEMPRE apunte en una DIRECCIÓN SEGURA.
- SIEMPRE mantenga la boca de la pistola de aire apuntando en una DIRECCIÓN SEGURA.
- SIEMPRE mantenga el dedo apartado del gatillo y fuera del guardamonte hasta que esté listo para disparar.
- SIEMPRE mantenga activado el seguro de la pistola de aire ("ON SAFE") hasta que esté listo para disparar.
- SIEMPRE compruebe que la pistola de aire tenga el seguro puesto ("ON SAFE") y que esté descargada al sacarla de su almacenamiento.
- SIEMPRE compruebe que la pistola de aire tenga el seguro puesto ("ON SAFE") y que esté descargada al entregársela a otra persona o al recibirla de ella.
- SIEMPRE utilice, y haga que los demás a su alrededor lo hagan, anteojos para disparar a fin de protegerse los ojos.
- SIEMPRE utilice gafas para disparar sobre sus anteojos para lectura o recetados.
- SIEMPRE coloque un respaldo de disparo en un lugar que sea seguro si llegase a fallar.
- SIEMPRE compruebe SIEMPRE el desgaste del respaldo antes y después de cada uso. Todos los respaldos están sujetos a desgaste y eventualmente fallarán. Reemplace el respaldo si la superficie está desgastada o dañada, o si ocurre un rebote.
- SIEMPRE utilice municiones del tamaño adecuado en su pistola de aire. Compruebe las marcas de la pistola de aire para verificar el tamaño de las municiones.
- NUNCA apunte la pistola de aire a ninguna persona o cosa a los que no tenga la intención de dispararles.
- NUNCA reutilice la munición
- NUNCA dispare contra superficies duras o a la superficie del agua. La munición puede rebotar y golpear a alguien o algo a los que usted no tuviera intención de dispararles.
- NUNCA intente desarmar su pistola de aire ni alterarla. Utilice una estación de servicio autorizada. El uso de un centro de servicio o reparación no autorizado o la modificación de la función de su pistola de aire en cualquier manera pueden ser inseguros y anularán la garantía.

## 2. APRENDER LAS PARTES DE SU PISTOLA DE AIRE

Aprender los nombres de las partes de su nueva pistola de aire le ayudará a entender su manual del propietario



## 3. USO DEL SEGURO

**PRECAUCIÓN:** Como todos los dispositivos mecánicos, el seguro de una pistola de aire puede fallar. Aun cuando el seguro esté activado ("ON SAFE"), debe seguir manipulando la pistola de aire con seguridad.

1. Encuentre el interruptor selector de seguro/fuego en el lado izquierdo sobre la empuñadura del rifle. (Fig. 2).
2. El estado del seguro se indica mediante los símbolos y la posición del interruptor de seguro/fuego.

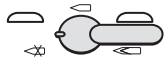
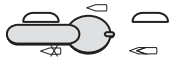


Fig. 2



B



C

### A. Para activar el seguro de la pistola de aire ("ON SAFE")

1. Gire el selector de seguro/fuego en sentido horario.
2. El selector de seguro/fuego está en la posición de seguro ("SAFE") y el rifle de aire tiene el seguro puesto ("ON SAFE") cuando el interruptor selector de seguro/fuego apunta hacia el símbolo "NO FIRE" (posición de las 9:00) (Fig. 2A).

### B. Para quitar el seguro de la pistola de aire ("OFF SAFE")

1. Gire el selector de seguro/fuego de modo que apunte a la posición Semi o Totalmente automática.
  - a. Para operación semiautomática, gire el selector de seguro/fuego de modo que apunte verticalmente hacia arriba (posición de las 12:00) hacia el símbolo de semiautomático "SINGLE ROUND" (Fig. 2B).
  - b. Para la operación totalmente automática, gire el selector de seguro/fuego de modo que el interruptor apunte al símbolo de totalmente automático "MULTI-ROUND" (posición de las 3:00) (Fig. 2C).
2. El selector de seguro/fuego está en posición de fuego ("FIRE") y sin seguro ("OFF SAFE") cuando el selector está apuntando hacia los modos semiautomático o totalmente automático.

**ADVERTENCIA:** MANTENGA EL SEGURO DE LA PISTOLA DE AIRE SUAVE EN POSICIÓN DE ACTIVADO ("ON SAFE") HASTA QUE ESTÉ EFECTIVAMENTE LISTO PARA DISPARAR. LUEGO EMPUJE EL SEGURO A LA POSICIÓN DE DESACTIVADO ("OFF SAFE").

## 4. INSTALAR Y QUITAR LOS CARTUCHOS DE CO<sub>2</sub>

**ADVERTENCIA:**

- LOS CARTUCHOS DE CO<sub>2</sub> PUEDEN ESTALLAR A TEMPERATURAS POR ENCIMA DE LOS 120°F (48.9°C). NO LOS MUTILE O NI INCINERE. NO LOS EXPONGA AL CALOR NI ALMACENE LOS CARTUCHOS DE CO<sub>2</sub> A TEMPERATURAS SUPERIORES A LOS 120°F (48.9°C).
- SIEMPRE ASEGÚRESE DE QUE EL CARTUCHO DE CO<sub>2</sub> ESTÉ VACÍO ANTES DE INTENTAR QUITARLO DE LA PISTOLA DE AIRE GIRANDO LENTAMENTE EL ALA EN SENTIDO ANTIHORARIO HASTA QUE YA NO ESCUCHE EL ESCAPE DE GAS DE CO<sub>2</sub>.
- MANTENGA LAS MANOS Y EL ROSTRO APARTADOS DEL ESCAPE DE GAS DE CO<sub>2</sub>. PUEDE PROVOCAR CONGELAMIENTO SI SE DEJA QUE ENTRE EN CONTACTO CON LA PIEL.

### PRECAUCIÓN:

- Recomendamos el uso de cartuchos de CO<sub>2</sub> Crosman Powerlet®. Están hechos para ajustarse a su pistola de aire. Otras marcas de cartuchos de CO<sub>2</sub> pueden no ajustarse correctamente y pueden provocar lesiones o dañar su pistola de aire.
- No almacene la pistola de aire con un cartucho de CO<sub>2</sub> en su interior. Hacerlo puede causar daños al sello de la pistola de aire.

### A. Instalar un nuevo cartucho de CO<sub>2</sub>

1. Asegúrese de que el rifle de aire tenga el seguro activado ("ON SAFE") y esté apuntando en una DIRECCIÓN SEGURA.
2. Con la mano debajo del cargador, empuje el botón de liberación del cargador para quitarlo.
3. Encuentre la palabra "OPEN" en la parte inferior del cargador y, con la uña, abra la tapa haciendo palanca hacia la dirección indicada (Fig. 3A).
4. Quite la llave allen. Use la llave allen para aflojar el tornillo perforador de CO<sub>2</sub> y permita el paso de los cartuchos de CO<sub>2</sub> (Fig. 3B).
5. Ponga 1 gota de aceite Crosman 0241 Pellgunoil® en la punta de cada cartucho de CO<sub>2</sub> con el fin de mantener correctamente el sello de la pistola de aire.
6. Inserte dos nuevos cartuchos de CO<sub>2</sub> en el rifle de aire con el cuello pequeño del cartucho insertado primero, apuntando hacia el conjunto perforador (Fig. 4).
7. Identifique el tornillo perforador del lado izquierdo marcado "FIRST". Con la llave allen, gire el tornillo perforador marcado como "FIRST" en sentido horario hasta que perfora el cartucho de CO<sub>2</sub>. Luego, gire el segundo tornillo perforador en sentido horario hasta que perfora el cartucho de CO<sub>2</sub>. Si escucha un sonido sibilante al perforar el cartucho, intente apretar el tornillo un poco más. Cuide de no apretar en exceso al perforar. Apretar en exceso el cartucho de CO<sub>2</sub> puede provocar lesiones a usted o dañar su rifle de aire.
8. Quite la llave allen. Gire lentamente el tornillo perforador en sentido antihorario para liberar cualquier CO<sub>2</sub> restante, cuidando de no entrar en contacto con el gas que escapa.
9. Para estar seguro de que el cartucho se ha perforado, apunte la pistola en una DIRECCIÓN SEGURA, quite el seguro ("OFF SAFE") y apriete el gatillo. Si la pistola de aire no hace un chasquido después de apretar el gatillo, no se está descargando CO<sub>2</sub>. En tal caso, apriete un poco más el tornillo perforador. Apunte la pistola de aire en una DIRECCIÓN SEGURA y tire del gatillo hasta que haya un sonido de taponazo, lo que indica que la pistola de aire está liberando CO<sub>2</sub> cada vez que se tira del gatillo.

### B. Retirar el cartucho de CO<sub>2</sub>

1. Asegúrese de que el rifle de aire tenga el seguro activado ("ON SAFE") y esté apuntando en una DIRECCIÓN SEGURA.
2. Con la mano debajo del cargador, empuje el botón de liberación del cargador para quitarlo.
3. Encuentre la palabra "OPEN" en la parte inferior del cargador y, con la uña, abra la tapa haciendo palanca hacia la dirección indicada.
4. Quite la llave allen. Gire lentamente el tornillo perforador en sentido antihorario para liberar cualquier CO<sub>2</sub> restante, cuidando de no entrar en contacto con el gas que escapa.
5. Incline el arma para dejar caer los cartuchos vacíos. Puede estar frío al tacto.
6. Vuelva a colocar la tapa del cargador e inserte éste en el rifle de aire.

**RECUERDE:** Mantenga las manos y el rostro apartados del escape de gas de CO<sub>2</sub>. Si deja que entre en contacto con la piel, puede provocar un congelamiento.

## 5. CARGAR Y DESCARGAR BALINES

**PRECAUCIÓN:** Esta pistola de aire está diseñada para funcionar mejor con balines de las marcas CROSMAN® y COPPERHEAD®.

- El uso de otro tipo de munición puede causar un mal funcionamiento de la pistola de aire y podría ocasionarle daños a ésta.
- Nunca reutilice la munición.
- Lea todo este manual, incluida la sección sobre Seguridad, antes de disparar su pistola de aire.

## A. Carga de los balines de acero

1. Asegúrese de que el rifle de aire tenga el seguro activado ("ON SAFE") y esté apuntando en una DIRECCIÓN SEGURA.
2. Con la mano debajo del cargador, empuje el botón de liberación del cargador para quitarlo.
3. Tire hacia abajo de la lengüeta seguidora de balines (Fig. 6A) y bloquéela en su sitio. 6B).
4. Introduzca hasta 25 balines de acero en el orificio de carga de balines (Fig. 5C).
5. Coloque un dedo sobre el extremo del cargador para evitar que salgan los balines.
6. Con el cargador apuntando en una dirección segura, suelte la lengüeta seguidora de balines sacando la lengüeta de la ranura.
7. Inserte el cargador cargado nuevamente en el rifle de aire.
8. Tire de la palanca de carga hacia atrás completamente y devuélvala hacia adelante (Fig. 6).
9. Después de seguir estos pasos y leer todo el manual, incluida la sección sobre revisión de los procedimientos de seguridad, su rifle de aire está ahora cargado y listo para disparar.

## B. Descarga de los balines de acero

**NOTA:** El rifle de aire debe estar cargado con CO<sub>2</sub> al seguir estos pasos, pero recuerde quitar el CO<sub>2</sub> antes de guardar el rifle de aire para evitar que se dañe el sello del rifle de aire.

1. Asegúrese de que el rifle de aire tenga el seguro activado ("ON SAFE") y esté apuntando en una DIRECCIÓN SEGURA.
2. Con la mano debajo del cargador, empuje el botón de liberación del cargador para quitarlo.
3. Tire hacia abajo de la lengüeta seguidora de balines y bloquéela.
4. Incline el cargador hasta que todos los balines caigan por el agujero de carga.
5. Si hay un balín aún visible en la parte superior del cargador, empujelo para sacarlo usando la lengüeta seguidora.
6. Apunte el rifle de aire en una DIRECCIÓN SEGURA; inserte el cargador en el rifle, quite el seguro ("OFF SAFE") y dispare.
7. Repita este procedimiento varias veces hasta que esté seguro de que ya no está disparando balines y que la pistola está vacía de balines.

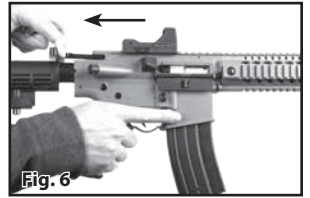


Fig. 6

**ADVERTENCIA:** AUNQUE SIGA TODO EL PROCEDIMIENTO DE DESCARGA, SIGA TRATANDO LA PISTOLA DE AIRE COMO SI ESTUVIERA CARGADA. NO APUNTE A NADA A LO QUE NO TENGA INTENCIÓN DE DISPARARLE.

## 6. MONTAJE DE LA MIRA RED DOT

**ADVERTENCIA:** VER DE MODO DIRECTO AL SOL PUEDE OCASIONAR DAÑOS PERMANENTES A LOS OJOS. NO INTENTE VER EL SOL A TRAVÉS DE ESTA MIRA RED DOT O CUALQUIER OTRO INSTRUMENTO ÓPTICO.

### A. Instalación de la batería e interruptor de alimentación

1. Saque la bandeja de la batería del lado derecho de la mira Red Dot.
2. Instale en el compartimiento una batería de litio CR2032 3V con el lado "+" hacia arriba.
3. Inserte la bandeja de nuevo en la mira Red Dot (Fig. 7).
4. Presione el interruptor de alimentación a la derecha para iluminar el punto rojo.
5. Empuje el interruptor de alimentación completamente a la izquierda para apagar el punto rojo.

**NOTA:** Este punto rojo tiene dos ajustes de brillo. Un clic para abajo y dos clics para alto.

### B. PROCEDIMIENTO DE INSTALACIÓN

**PRECAUCIÓN:** Asegúrese siempre de que su arma de aire tenga el SEGURO PUESTO ("ON SAFE"), esté DESCARGADO y DESAMARTILLADO antes de montar la mira. Practique en todo momento procedimientos de manipulación segura del arma de aire.

1. Localice la posición de instalación adecuada en su rifle
2. Afloje el tornillo de instalación de la montura.
3. Instale y ajuste la mira en una posición adecuada para ajustarse a sus preferencias de disparo y, a continuación, apriete los tornillos de instalación.

**NOTA:** No apriete en exceso los tornillos, ya que podría causar daños a la mira.

- La mira está ahora lista para ajustarse a cero.

### C. AJUSTE DE LA MIRA

El objetivo de la puesta a cero de la mira es asegurar que esté alineada con el punto de impacto del proyectil. Antes de poner la mira a cero, lea cuidadosamente las siguientes instrucciones de ajuste.

1. Coloque un blanco a 10 yardas de distancia.
2. Idealmente, utilice un dispositivo de estabilización como un bípode o un soporte de tiro, apunte al centro del blanco y dispare tres tiros de prueba, si es seguro hacerlo.
3. Si el punto de impacto del grupo está exactamente en el centro del blanco, la mira está puesta a cero. Si no lo está, deberá ajustar el punto rojo utilizando los tornillos de ajuste de elevación o compensación de viento.
4. Ajuste vertical (elevación) - Utilice la herramienta para girar el tornillo de ajuste según sea necesario. Gire el tornillo en sentido horario para ajustar su punto de impacto "ARRIBA" (Fig. 8A).
5. Ajuste horizontal (compensación de viento) - Utilice su herramienta para girar el tornillo de ajuste según sea necesario. Gire el tornillo en sentido horario para ajustar su punto de impacto a la "DERECHA" (Fig. 8B).
6. Habiendo ajustado la compensación de viento y la elevación según fuera necesario, haga otro disparo de prueba si es seguro hacerlo. Siga ajustando y haciendo disparos de prueba hasta que el tiro de prueba haga impacto en el centro del blanco cuando la retícula se encuentre en dicho centro del blanco (Fig. 9). Esto es vital para disparar con precisión.

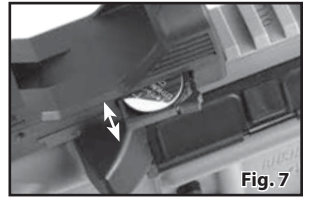


Fig. 7

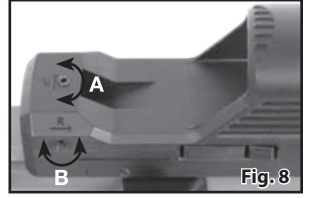


Fig. 8

## 7. APUNTAR Y DISPARAR CON SEGURIDAD

**PRECAUCIÓN:**

- RECUERDE, elija sus blancos cuidadosamente y asegúrese de que esté despejada el área alrededor del blanco.
- ¡PIENSE sobre lo que puede golpear si falla el blanco!
- 1. SU pistola de aire está diseñada para el tiro al blanco y es adecuada para uso bajo techo o al aire libre.
- 2. Siga las instrucciones para cargar el rifle de aire.
- 3. Siga las instrucciones para ajustar la mira de punto rojo.
- 4. Cuando esté seguro de su blanco y su respaldo, y el área alrededor del blanco esté despejada, quite el seguro de la pistola de aire ("OFF SAFE") y tire del gatillo para disparar.

## 8. EXTRAER UN PERDIGÓN ATASCADO

**PRECAUCIÓN:** Nunca mire por el cañón para ver si se ha eliminado un atascamiento

Siga las instrucciones de la sección 5B. Si no puede descargar la pistola de aire siguiendo el procedimiento de descarga, no emprenda ninguna otra acción. Una estación de servicio autorizada desatascará su pistola de aire sin costo alguno para usted durante el periodo de garantía.

## 9. MANTENIMIENTO DE SU PISTOLA DE AIRE

### A. Mantenimiento general:

1. Si deja caer la pistola de aire, examínela visualmente antes de volver a usarla.
2. Verifique periódicamente su rifle de aire. Si cualquier cosa parece haber cambiado, como un recorrido de gatillo más corto o más débil, puede significar que hay piezas rotas. Llame al servicio al cliente de Crosman para obtener ayuda antes de usar nuevamente su pistola de aire.

### B. Lubricación del conjunto del cerrojo y el sello del cargador

**NOTA:** Aplique una gota de RMC OIL de Crosman (disponible en [crosman.com](http://crosman.com)) después de 3.000 disparos.

1. Asegúrese de que el rifle de aire esté DESCARGADO, que tenga el seguro activado ("ON SAFE") y esté apuntando en una DIRECCIÓN SEGURA.
2. Verifique periódicamente su rifle de aire. Aplique una gota de RMC OIL en la junta tórica del cargador (Fig. 10).
3. Extraiga el perno receptor trasero, empujelo hacia adentro desde la izquierda y sáquelo con las puntas de los dedos. NO quite completamente el perno.
4. Levante la parte trasera del receptor hasta que el cañón quede perpendicular con el receptor inferior (Fig. 11).
5. Tire de la palanca de carga lo suficiente como para que quede expuesta la junta tórica del sello del cerrojo y la abertura de la carcasa del retorno. Aplique una gota de RMC OIL en estos dos puntos (Fig. 12).
6. Empuje el conjunto del cerrojo y la palanca de carga de vuelta a su sitio. Coloque los receptores y empuje el perno hacia adentro para fijarlos.



Fig. 9



Fig. 10

### ESPECIFICACIONES - ARMA DE AIRE

Mecanismo	Repetidor de CO <sub>2</sub>
Calibre	Munición de acero de 4,5 mm
Mira delantera	Poste fijo
Mira trasera	Mira óptica ajustable
Velocidad	Hasta 430 fps

### ESPECIFICACIONES - MIRA RED DOT

Aumento	1x
Diámetro del objetivo (mm)	25
Espacio del ojo (pulgadas)	Infinito
Longitud (pulgadas)	3,13
Altura (pulgadas)	1,69
Peso (onzas)	2,1
Baterías	1: CR2032 3V Litio

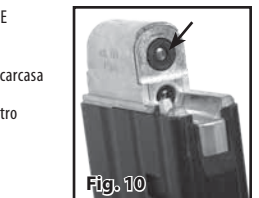


Fig. 11

**ADVERTENCIA:**

- NO INTENTE DESMONTAR SU PISTOLA DE AIRE.
- NO MODIFIQUE NI ALTERE SU PISTOLA DE AIRE. LOS INTENTOS DE MODIFICAR LA PISTOLA DE AIRE DE CUALQUIER FORMA QUE SEA CONTRARIA A ESTE MANUAL PUEDEN HACER QUE SEA INSEGURO USARLA, CAUSAR LESIONES GRAVES O LA MUERTE, Y ANULARÁN LA GARANTÍA.

### RENDIMIENTO

Muchos factores afectan a la velocidad, entre ellos la marca y tipo del proyectil, la lubricación, el estado del cañón y la temperatura. Esta pistola de aire está diseñada para funcionar mejor con munición de las marcas CROSMAN® y COPPERHEAD®. El uso de otra munición puede hacer que su arma funcione incorrectamente.

### GARANTÍA LIMITADA POR UN AÑO EN EL ARMA DE AIRE Y LA MIRA RED DOT

Se garantiza que este producto estará libre de defectos de materiales y mano de obra durante 1 año. El comprador debe conservar el recibo original de venta como registro de la fecha de la compra. Si no hay recibo, el producto está garantizado durante 1 año desde la fecha de su fabricación. Esta garantía no cubre las eslingas u otros accesorios. Más aún, esta garantía no cubre piezas consumibles tales como las baterías que están diseñadas para disminuir con el tiempo. Como ocurre con todas las baterías, la capacidad máxima de la batería disminuirá con el tiempo y el uso. En caso de un defecto de conformidad con esta garantía, Crosman, a su elección, reparará o reemplazará el producto, siempre y cuando, sin embargo, su inspección indique que existe un defecto original. CenterPoint se reserva el derecho de reemplazar cualquier producto que ya no esté disponible con un producto de valor y función comparables. Si Crosman determina que la reparación no está cubierta por las directrices de la garantía, podría haber un cargo al consumidor por la reparación.

### QUÉ ESTÁ CUBIERTO

1. Piezas y reparación de cualquier defecto de fábrica de materiales o mano de obra.
2. Gastos de transporte al consumidor por el producto reparado o un producto de reemplazo.

### QUÉ NO ESTÁ CUBIERTO

1. Cargos por transporte del producto defectuoso a la estación de servicio autorizada.
2. Desgaste normal por el uso común.
3. Las piezas dañadas como resultado del mal uso, negligencia o manipulación.
4. Daños causados por disparo en seco, maltrato, modificación u omisión en la realización del mantenimiento normal: vea el manual del propietario.
5. La instalación o mantenimiento indebidos proporcionados por alguien que no sea una estación de servicio autorizada de Crosman.
6. Cualquier otro gasto.

CUALQUIER DESENSAMBLADO O MODIFICACIÓN NO REALIZADOS POR UN CENTRO DE SERVICIO AUTORIZADO DE CROSMAN ANULARÁN LA GARANTÍA. ESTA GARANTÍA LIMITADA NO INCLUYE DAÑOS Y PERJUICIOS CONSECUENCIALES O INCIDENTALES, O GASTOS INCIDENTALES, INCLUIDOS LOS DAÑOS Y PERJUICIOS MATERIALES O CUALQUIER OTRO GASTO. CROSMAN DESCONOCE CUALQUIER GARANTÍA IMPLÍCITA, INCLUIDAS LAS GARANTÍAS IMPLÍCITAS DE COMERCIABILIDAD E IDEONEIDAD. ALGUNOS ESTADOS NO PERMITEN LA EXCLUSIÓN O LIMITACIÓN DE DAÑOS INCIDENTALES O CONSECUENCIALES, O NO PERMITEN LIMITACIONES SOBRE LAS GARANTÍAS IMPLÍCITAS, DE MODO QUE LAS LIMITACIONES O EXCLUSIONES ARRIBA INDICADAS PODRÍAN NO APLICARSE A USTED. EN LA MEDIDA EN QUE CUALQUIER DISPOSICIÓN DE ESTA GARANTÍA ESTÉ PROHIBIDA POR LAS LEYES FEDERALES, ESTATALES O MUNICIPALES, NO SERÁ APLICABLE. ESTA GARANTÍA LE OTORGA DERECHOS LEGALES CONCRETOS Y ES POSIBLE QUE TENGA TAMBIÉN OTROS DERECHOS QUE VARIARÁN SEGÚN EL ESTADO Y EL PAÍS.

### ¡ALTO! - ANTES DE DEVOLVER ESTE PRODUCTO A LA TIENDA.

Ahorre gasolina y evite el viaje de vuelta a la tienda. Comuníquese con nuestros representantes de Servicio al Cliente o de Soporte Técnico para obtener información y ayuda para resolver problemas. Llame al 1-800-7AIRGUN (1-800-724-7486) o encuentre respuestas a las preguntas frecuentes en [www.crosman.com](http://www.crosman.com).

### RECLAMACIONES DE GARANTÍA Y SERVICIO DE REPARACIONES

Si su pistola de aire necesita una reparación, ¡NO INTENTE DESMONTARLA! Su pistola de aire requiere herramientas y accesorios especiales para repararla. Cualquier desensamblado o modificación no realizados por una estación de servicio autorizada anularán la garantía.

**Ciudadanos de los EE.UU.** - Comuníquese con Servicio al Cliente de Crosman al 800-724-7486 o envíenos un correo electrónico mediante [www.crosman.com](http://www.crosman.com). Se le indicará dónde y cómo enviar su pistola de aire para reparación bajo la garantía o se le remitirá a uno de nuestros centros de servicio autorizados en su zona.

Crosman Corporation  
Atn: Depto. de garantía  
7629 Route 5 & 20  
Bloomfield, NY 14469

Incluya con su producto una copia de su recibo y una breve descripción del problema. Cuide de indicar su nombre, dirección postal y número de teléfono. Conceda de 2 a 4 semanas para reparaciones. Le recomendamos que utilice un método de transporte que le ofrezca un número de seguimiento y opciones de seguro. Crosman no es responsable de ninguna mercancía dañada, perdida o robada durante el transporte.

**Ciudadanos canadienses:** Comuníquese con la Gravel Agency en Quebec al 866-662-4869.

**Ciudadanos de fuera de los EE.UU.** - Pónganse en contacto con el concesionario o distribuidor donde hicieron su compra. Si no conoce a su concesionario o distribuidor, póngase en contacto con nuestro Departamento Internacional para obtener ayuda al 585-657-6161 o envíenos un correo electrónico mediante [www.crosman.com](http://www.crosman.com).

© 2019 Crosman Corporation  
06-19 OM

# Crosman Full Auto R1 Avec Viseur Point Rouge

## MANUEL D'UTILISATION

**LIRE TOUTES LES INSTRUCTIONS ET LES AVERTISSEMENTS DE CE MANUEL AVANT D'UTILISER CETTE ARME À AIR COMPRIMÉ**  
Crosman Airguns - A Velocity Outdoor Company • 7629 Routes 5 & 20 • Bloomfield, NY 14469 USA • crosman.com • 1-800-7AIRGUN (724-7486) • Fabriqué à Taiwan (CFAR1X-516)  
Si vous avez des questions, veuillez contacter Crosman au 1-800-724-7486, 585-657-6161 ou consulter crosman.com.

**RAPPELZ-VOUS QUE CETTE ARME À AIR COMPRIMÉ N'EST PAS UN JOUET. MANIPULEZ TOUJOURS L'ARME À AIR COMPRIMÉ COMME SI ELLE ÉTAIT CHARGÉE ET AVEC AUTANT DE PRÉCAUTIONS QUE VOUS LE FERIEZ POUR UNE ARME À FEU.**

**MESSAGE SPÉCIAL DESTINÉ AUX PARENTS: Une mauvaise manipulation risque d'entraîner des blessures voire la mort si un plomb ou une bille BB devait atteindre une partie vulnérable du corps. Cette arme à air comprimé n'est pas un jouet. Par conséquent, si vous achetez cette arme à air comprimé pour un tireur plus jeune, veillez à ce qu'il ou elle tire sous la surveillance d'un adulte. Par conséquent, si vous achetez cette arme à air comprimé pour un tireur plus jeune, veillez à ce qu'il ou elle tire sous la surveillance d'un adulte.**

Nous estimons que tous les utilisateurs devraient apprendre à utiliser cette arme correctement, sans qu'ils ne se blessent ni qu'ils ne blessent qui que ce soit. Les groupes suivants pourront vous donner davantage de renseignements sur les techniques du tir : Boy Scouts of America, National Rifle Association, associations pour la protection de la nature, clubs de tir, 4-H Clubs, clubs d'apprentissage de la sécurité à la chasse ou veuillez écrire à Crosman Corporation, Rtes. 5 & 20, Bloomfield, NY 14469. Pour plus d'informations sur les produits et accessoires Crosman, consultez notre site web sur [www.crosman.com](http://www.crosman.com).

**AVERTISSEMENT:** CE N'EST PAS UN JOUET. SURVEILLANCE D'UN ADULTE OBLIGATOIRE. UNE MAUVAISE UTILISATION OU UNE UTILISATION IMPRUDENTE PEUT PROVOQUER DES BLESSURES GRAVES VOIRE LA MORT. DANGEREUSE DANS UN RAYON DE 350 YARDS (320 MÈTRES).

CETTE ARME À AIR COMPRIMÉ EST DESTINÉE AUX PERSONNES ÂGÉES D'AU MOINS 16 ANS.

VOUS ET TOUTES PERSONNES PRÈS DE VOUS DEVRIEZ TOUJOURS PORTER DES LUNETTES DE TIR POUR PROTÉGER VOS YEUX.

L'ACHETEUR ET L'UTILISATEUR SONT TENUS DE SE CONFORMER À TOUTES LES LOIS RELATIVES À L'UTILISATION ET À LA PROPRIÉTÉ DE CETTE ARME À AIR COMPRIMÉ.

**AVERTISSEMENT:** NE PAS BRANDIR NI EXPOSER CETTE ARME À AIR COMPRIMÉ EN PUBLIC, ÉTANT DONNÉ QUE CELA POURRAIT PORTER À CONFUSION ET CONSTITUER UN CRIME. LES POLICIERS OU AUTRES PERSONNES POURRAIENT CROIRE QU'IL S'AGIT D'UNE ARME À FEU. NE PAS CHANGER LA COULEUR NI LES MARQUAGES AFIN QU'ELLE RESSEMBLE DAVANTAGE À UNE ARME À FEU. CELA EST DANGEREUX ET PEUT CONSTITUER UN CRIME.

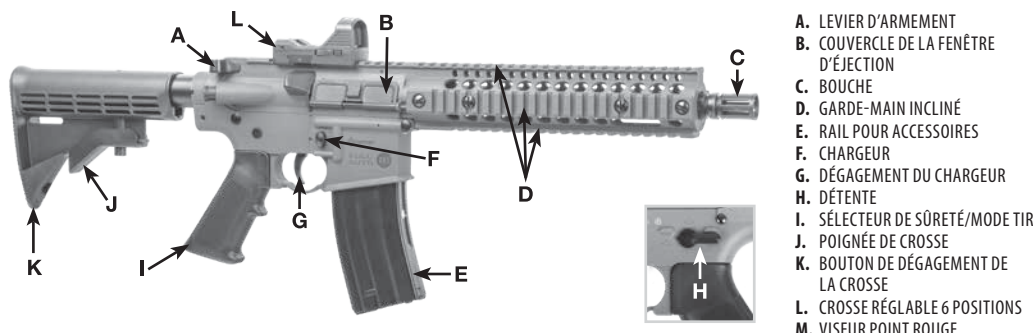
**AVERTISSEMENT:** CE PRODUIT PEUT VOUS EXPOSER À DES PRODUITS CHIMIQUES, Y COMPRIS DU PLOMB, QUI EST RECONNU PAR L'ÉTAT DE CALIFORNIE COMME PROVOQUANT LE CANCER ET DES ANOMALIES CONGÉNITALES OU D'AUTRES EFFETS NOCIFS SUR LA REPRODUCTION. POUR PLUS D'INFORMATIONS, SE RENDRE SUR [WWW.P65WARNINGS.CA.GOV](http://WWW.P65WARNINGS.CA.GOV).

### 1. INFORMATIONS IMPORTANTES CONCERNANT LA SÉCURITÉ

- TOUJOURS manipuler cette arme à air comprimé comme si elle était chargée et prête à faire feu.
- Manipulez TOUJOURS les armes à air comprimé avec autant de précautions que vous le feriez pour des armes à feu.
- TOUJOURS ranger l'arme à air comprimé déchargée et hors de portée des enfants.
- TOUJOURS viser vers un ENDROIT SÛR.
- TOUJOURS pointer la bouche du canon de l'arme à air comprimé vers un ENDROIT SÛR.
- NE placez JAMAIS le doigt sur la détente ou sur le pontet tant que vous n'êtes pas prêt à tirer.
- Laissez TOUJOURS la sûreté de l'arme à air comprimé ENCLÉNCÉE jusqu'à ce que vous soyez prêt à tirer.
- Vérifiez TOUJOURS la sûreté de l'arme à air comprimé est ENCLÉNCÉE et si l'arme à air comprimé est déchargée lorsque vous la récupérez après l'avoir rangée.
- Vérifiez TOUJOURS la sûreté de l'arme à air comprimé est ENCLÉNCÉE et si l'arme est déchargée lorsque vous la donnez à ou vous la recevez d'une autre personne.
- Veillez TOUJOURS à ce que vous, et d'autres personnes près de vous, portiez des lunettes de tir pour protéger les yeux.
- TOUJOURS porter des lunettes de tir sur des lunettes de lecture ou des verres correcteurs.
- TOUJOURS placer un écran pare-balles dans un endroit sûr en cas de défaillance de l'écran pare-balles.
- TOUJOURS vérifier l'état d'usure de l'écran pare-balles avant et après chaque utilisation. Tous les écrans pare-balles s'usent avec le temps et finissent par ne plus fonctionner. Remplacer l'écran pare-balles si la surface est usée ou endommagée ou si un ricochet se produit.
- TOUJOURS utiliser le calibre approprié de munition pour l'arme à air comprimé. Vérifier les marquages de l'arme à air comprimé pour vérifier le calibre de la munition.
- NE pointez JAMAIS l'arme à air comprimé en direction de quelqu'un ou de quelque chose que vous n'avez pas l'intention d'atteindre.
- NE JAMAIS réutiliser des munitions.
- NE JAMAIS tirer sur des surfaces dures ou à la surface de l'eau. La munition peut rebondir ou ricocher en direction d'une personne ou de quelque chose que vous n'avez pas l'intention d'atteindre.
- NE JAMAIS essayer de démonter ou d'altérer l'arme à air comprimé. Faites appel à un centre de service après-vente agréé. L'utilisation de tout autre centre de service après-vente ou de réparation ou toute modification de la fonction de votre arme à air comprimé, de quelque manière que ce soit, peuvent être dangereuses et annuleront votre garantie.

### 2. CONNAÎTRE LES PIÈCES DE VOTRE ARME À AIR COMPRIMÉ

Vous comprendrez mieux votre manuel d'utilisation si vous connaissez le nom des pièces qui composent votre arme à air comprimé



### 3. COMMENT FAIRE FONCTIONNER LA SÛRETÉ

**ATTENTION:** Comme tout dispositif mécanique, il est possible que la sûreté de l'arme à air comprimé fasse défaut. Même lorsque la sûreté est ENCLÉNCÉE, vous devriez continuer à manipuler l'arme à air comprimé avec précaution.

1. Repérez le sélecteur de sûreté/mode tir sur le côté gauche et au-dessus de la poignée de crosse (Fig. 2).
2. L'état de la sûreté est indiqué par les symboles et la position du sélecteur de sûreté/mode tir.

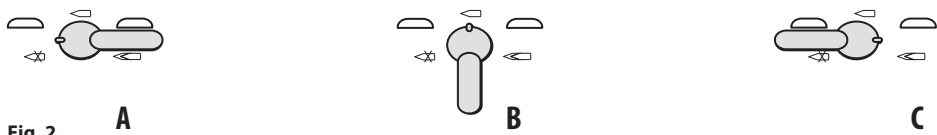


Fig. 2

#### A. Pour ENCLÉNCER la sûreté

1. Tournez le sélecteur de sûreté/mode tir dans le sens inverse des aiguilles d'une montre.
2. Le sélecteur de sûreté/mode tir est sur la position SAFE et la sûreté de l'arme à air comprimé est ENCLÉNCÉE lorsque le sélecteur de sûreté/mode tir pointe vers le symbole « NO FIRE » (position à 9 heures) (Fig. 2A).

#### B. Pour DÉGAGER la sûreté de l'arme à air comprimé

1. Tournez le sélecteur de sûreté/mode tir afin qu'il pointe soit vers la position semi-automatique ou entièrement automatique.
  - a. Pour obtenir la position semi-automatique, tournez le sélecteur de sûreté/mode tir afin qu'il pointe verticalement vers le haut (position à 12 heures) et vers le symbole semi-automatique « SINGLE ROUND » (Fig. 2B).
  - b. Pour obtenir la position entièrement automatique, tournez le sélecteur de sûreté/mode tir afin qu'il pointe vers le symbole entièrement automatique « MULTI-ROUND » (position à 3 heures) (Fig. 2C).
2. Le sélecteur de sûreté/mode tir est sur la position FIRE et la sûreté de l'arme à air comprimé est DÉGAGÉE lorsque le sélecteur pointe soit vers la position semi-automatique ou entièrement automatique.

**AVERTISSEMENT:** LAISSEZ LA SÛRETÉ DE L'ARME À AIR COMPRIMÉ ENCLÉNCÉE JUSQU'À CE QUE VOUS SOYEZ VRAIMENT PRÊT À TIRER. PUSSEZ ENSUITE LA SÛRETÉ DE SORTE QU'ELLE SOIT SUR LA POSITION DE SÛRETÉ DÉGAGÉE.

### 4. COMMENT INSTALLER ET RETIRER LA CARTOUCHE DE CO<sub>2</sub>

#### AVERTISSEMENT:

• LA CARTOUCHE DE CO<sub>2</sub> PEUT EXPLOSER À UNE TEMPÉRATURE SUPÉRIEURE À 120°F (48,9°C). NE PAS ENDOMMAGER NI INCINÉRER LA CARTOUCHE. NE PAS EXPOSER LA CARTOUCHE CO<sub>2</sub> À DE LA CHALEUR NI LA RANGER À UNE TEMPÉRATURE SUPÉRIEURE À 120°F (48,9°C).

• TOUJOURS S'ASSURER QUE LA CARTOUCHE DE CO<sub>2</sub> EST VIDE AVANT DE TENTER DE LA RETIRER DE L'ARME À AIR COMPRIMÉ EN TOURNANT LENTEMENT LA VIS À AILETTES DANS LE SENS INVERSE DES AIGUILLES D'UNE MONTRE ET À FOND JUSQU'À CE QUE VOUS N'ENTENDIEZ PLUS DE GAZ CO<sub>2</sub>, S'ÉCHAPPER DE LA CARTOUCHE.

• TENIR LES MAINS ET LE VISAGE À L'ÉCART DU GAZ CO<sub>2</sub> QUI S'ÉCHAPPE. CE GAZ PEUT PROVOQUER DES GELURES S'IL ENTRE EN CONTACT AVEC LA PEAU.

#### ATTENTION:

- Nous recommandons d'utiliser des cartouches de CO<sub>2</sub> Powerlet® de Crosman. Elles sont conçues pour s'ajuster à votre arme à air comprimé.
- D'autres marques de cartouches de CO<sub>2</sub> peuvent ne pas s'ajuster correctement et vous risquez de vous blesser ou d'endommager votre arme à air comprimé.
- Ne pas ranger votre arme à air comprimé en laissant une cartouche de CO<sub>2</sub> à l'intérieur. Si vous laissez la cartouche à l'intérieur, cela risquera d'endommager l'élasticité de votre arme à air comprimé.

#### A. Comment installer une nouvelle cartouche de CO<sub>2</sub>

1. Assurez-vous que la sûreté de l'arme à air comprimé est ENCLÉNCÉE et que l'arme à air comprimé pointe vers un ENDROIT SÛR.
2. Votre main étant sous le chargeur, appuyez sur le bouton de dégagement du chargeur pour retirer le chargeur.
3. Repérez le terme « OPEN » sur la partie inférieure du chargeur et à l'aide de votre angle, ouvrez le couvercle dans le sens indiqué (Fig. 3A).
4. Retirez la clé Allen. Utilisez la clé Allen pour desserrer la vis de perçage de cartouches de CO<sub>2</sub> et prévoyez un espace pour les cartouches de CO<sub>2</sub> (Fig. 3B).
5. Déposez une goutte d'huile Crosman 0241 Pellgunoil® sur l'extrémité de chaque cartouche de CO<sub>2</sub> afin de maintenir correctement l'élasticité de votre arme à air comprimé.
6. Insérez une nouvelle cartouche de CO<sub>2</sub> dans l'arme à air comprimé, le petit col de la cartouche étant inséré en premier lieu et orienté vers le dispositif de perçage (Fig. 4).
7. Identifiez la vis de perçage sur le côté gauche, étiquetée « FIRSt ». À l'aide de la clé Allen, tournez la vis de perçage étiquetée « FIRSt » dans le sens des aiguilles d'une montre jusqu'à ce que la vis perce la cartouche de CO<sub>2</sub>. Tournez ensuite la seconde vis de perçage dans le sens des aiguilles d'une montre jusqu'à ce qu'elle perce la cartouche de CO<sub>2</sub>. Si vous entendez un sifflement pendant le perçage de la cartouche, essayez de serrer un peu plus l'outil de perçage. Veillez à ne pas trop serrer lors du perçage. Le fait de trop serrer la cartouche de CO<sub>2</sub> peut provoquer des blessures ou endommager votre arme à air comprimé.
8. Remettez le couvercle du chargeur en place et insérez le chargeur dans l'arme à air comprimé.
9. Pour vous assurer que la cartouche a été percée, pointez l'arme à air comprimé vers un ENDROIT SÛR, DÉGAGEZ LA SÛRETÉ et appuyez sur la détente. Si l'arme à air comprimé ne produit pas de bruit sec après avoir appuyé sur la détente, cela signifie que l'arme ne libère pas de CO<sub>2</sub>. Dans ce cas, resserez la vis de perçage un peu plus. Pointez l'arme à air comprimé vers un ENDROIT SÛR et appuyez sur la détente jusqu'à ce qu'il y ait un bruit sec, ce qui signifie que le revolver à air comprimé libère du CO<sub>2</sub> à chaque coup.

#### B. Comment retirer la cartouche de CO<sub>2</sub>

1. Assurez-vous que la sûreté de l'arme à air comprimé est ENCLÉNCÉE et que l'arme à air comprimé pointe vers un ENDROIT SÛR.
2. Votre main étant sous le chargeur, appuyez sur le bouton de dégagement du chargeur pour retirer le chargeur.
3. Repérez le terme « OPEN » sur la partie inférieure du chargeur et à l'aide de votre angle, ouvrez le couvercle dans le sens indiqué.
4. Retirez la clé Allen. Tournez lentement la vis de perçage dans le sens inverse des aiguilles d'une montre pour laisser échapper tout gaz CO<sub>2</sub> résiduel en veillant à ne pas entrer en contact avec le gaz qui s'échappe.
5. Retirez les cartouches vides. Il se peut qu'elle soit froide au toucher.
6. Remettez le couvercle du chargeur en place et insérez le chargeur dans l'arme à air comprimé.

**NE JAMAIS OUBLIER:** Tenir les mains et le visage à l'écart du gaz CO<sub>2</sub> qui s'échappe. Le gaz peut provoquer des gelures s'il entre en contact avec la peau.

### 5. COMMENT CHARGER ET DÉCHARGER LES BILLES BB

**ATTENTION:** Ce pistolet à air comprimé a été conçu pour fonctionner de façon optimale avec des billes BB de la marque CROSMAN® et COPPERHEAD®.

- L'utilisation d'autres types de munitions peut entraver le fonctionnement de votre pistolet à air comprimé ou endommager ce dernier.
- Ne jamais réutiliser de munitions.
- Lisez tout le manuel d'utilisation, y compris la section au sujet des règles de sécurité avant de faire feu.

#### A. Comment charger les billes BB en acier

1. Assurez-vous que la sûreté de l'arme à air comprimé est ENCLÉNCÉE et que l'arme à air comprimé pointe vers un ENDROIT SÛR.
2. Votre main étant sous le chargeur, appuyez sur le bouton de dégagement du chargeur et retirez le chargeur.
3. Abaissez la languette de l'alimentateur de billes BB (Fig. 5A) et verrouillez-la en place (Fig. 5B).
4. Insérez jusqu'à 25 billes BB en acier dans le trou de chargement (Fig. 5C).
5. Mettez un doigt sur l'extrémité du chargeur, pour empêcher les billes BB de sortir.
6. Le chargeur étant orienté vers un endroit sûr, dégagez lentement la languette de l'alimentateur de billes BB en la sortant de l'encoche.

**REMARQUE:** Si la languette de l'alimentateur de billes BB est délogée trop rapidement ou sans que l'extrémité du chargeur soit couverte, des billes BB pourraient sortir du chargeur.

7. Insérez le chargeur rempli de billes BB dans l'arme à air comprimé.
8. Tirez le levier de chargement entièrement vers l'arrière et remettez-le vers l'avant (Fig. 6).
9. Après avoir suivi les étapes ci-dessus et lu tout le guide d'utilisation, y compris la section au sujet des règles de sécurité, votre arme à air comprimé est maintenant chargée et prête à faire feu.

#### B. Comment décharger les billes BB en acier

**REMARQUE:** L'arme à air comprimé doit être chargée de CO<sub>2</sub> au cours de ces étapes mais n'oubliez pas de retirer la cartouche de CO<sub>2</sub> avant de ranger l'arme à air comprimé pour éviter d'endommager l'élasticité de cette dernière.

1. Assurez-vous que la sûreté de l'arme à air comprimé est ENCLÉNCÉE et que l'arme à air comprimé pointe vers un ENDROIT SÛR.
2. Votre main étant sous le chargeur, appuyez sur le bouton de dégagement du chargeur et retirez le chargeur.
3. Abaissez la languette de l'alimentateur de billes BB et verrouillez-la.
4. Basculez le chargeur jusqu'à ce que les billes BB en acier sortent du trou de chargement.
5. Si une bille BB est toujours visible dans la partie supérieure du chargeur, poussez la bille BB hors du chargeur en utilisant la languette de l'alimentateur.
6. Pointez l'arme à air comprimé vers un ENDROIT SÛR; insérez le chargeur dans l'arme, DÉGAGEZ la sûreté et faites feu.
7. Répétez plusieurs fois ce processus jusqu'à ce que vous soyez sûr que vous ne pouvez plus tirer de billes BB et qu'il n'y a plus aucune bille BB dans votre arme.



Fig. 7



Fig. 8

**AVERTISSEMENT:** MÊME SI VOUS AVEZ PROCÉDÉ AU DÉCHARGEMENT DE VOTRE ARME À AIR COMPRIMÉ, CONTINUEZ DE LA MANIPULER COMME SI ELLE ÉTAIT CHARGÉE. NE POINTEZ JAMAIS L'ARME À AIR COMPRIMÉ EN DIRECTION DE QUELQUE CHOSE QUE VOUS N'AVEZ PAS L'INTENTION D'ATTEINDRE.

### 6. RÉGLAGE DANS LE POINT ROUGE

**AVERTISSEMENT:** L'OBSERVATION DIRECTE DU SOLEIL PEUT PROVOQUER DES LÉSIONS OCULAIRES PERMANENTES. NE JAMAIS TENTER D'OBSERVER LE SOLEIL À TRAVERS CE VISEUR POINT ROUGE OU TOUT AUTRE INSTRUMENT OPTIQUE.

#### A. Installation de la pile et interrupteur d'alimentation

1. Retirez le plateau à pile à partir du côté droit du viseur point rouge.
2. Installez une pile au lithium CR2032 de 3 V dans le compartiment à pile, le signe « + » étant orienté vers le haut.
3. Réinsérez le plateau à pile dans le viseur point rouge (Fig. 7).
4. Poussez l'interrupteur d'alimentation vers la droite pour allumer le point rouge.

**REMARQUE:** Le point rouge a deux réglages de luminosité. Un clic pour LOW (luminosité faible) et deux clics pour HIGH (luminosité élevée).

5. Poussez l'interrupteur d'alimentation entièrement vers la gauche pour éteindre le point rouge.

#### B. PROCÉDURE DE MONTAGE

**ATTENTION:** TOUJOURS s'assurer que la SÛRETÉ est ENCLÉNCÉE et que votre arme à air comprimé est DÉCHARGÉE et DÉSARMÉE avant d'installer le viseur. Utilisez des pratiques de manipulation sûres d'une arme à air comprimé à tout moment.

1. Trouvez la position de fixation correcte pour votre carabine.
2. Desserrez les vis de montage du support.
3. Installez le viseur et réglez la position selon vos préférences de tir, puis resserez les vis de montage.

**REMARQUE:** Ne pas trop serrer les vis afin de ne pas endommager le viseur.

- Le viseur est maintenant prêt à être réglé.

#### C. RÉGLAGE DU VISEUR

Le but du zéro tage du viseur est de vous assurer que le viseur est aligné sur le point d'impact du projectile. Avant d'effectuer le zéro tage du viseur, lisez attentivement les instructions de réglage suivantes.

1. Placez une cible à 10 mètres de distance.
2. Idéalement, utilisez un dispositif stabilisateur tel qu'un bipied ou un stand de tir, visez le centre de la cible et effectuez trois tirs d'essai si cela peut se faire en toute sécurité.
3. Si le point d'impact du groupe de tirs est exactement au centre de la cible, alors le viseur est réglé correctement. Si ce n'est pas le cas, vous devrez régler le point rouge en utilisant les vis de réglage de la hauteur et/ou de la dérive.
4. Réglage vertical (hauteur) - Utilisez l'outil pour tourner la vis de réglage tel que désiré. Tournez la vis dans le sens des aiguilles d'une montre pour régler votre point d'impact vers le HAUT (Fig. 8A).
5. Réglage horizontal (dérive) - Utilisez l'outil pour tourner la vis de réglage tel que désiré. Tournez la vis dans le sens des aiguilles d'une montre pour déplacer votre point d'impact vers la DROITE (Fig. 8B).
6. Une fois le réglage de la dérive et de la hauteur effectués tel que désiré, faites un tir d'essai supplémentaire si cela peut se faire en toute sécurité. Continuez de régler et de faire des essais de tir jusqu'à ce que le point d'impact du projectile soit au centre de la cible alors que le point rouge est situé au centre de la cible (Fig. 9). Ce processus est essentiel pour assurer un tir précis.



Fig. 9



Fig. 10

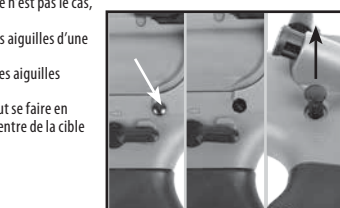


Fig. 11

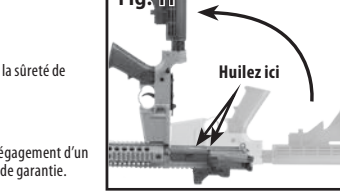


Fig. 12

### 7. COMMENT VISER ET TIRER EN TOUTE SÉCURITÉ

#### ATTENTION:

- NE JAMAIS OUBLIER de choisir des cibles avec précaution et s'assurer qu'il n'y a rien aux alentours de la cible.
- PENSEZ à ce que vous pourriez atteindre si vous ratiez la cible!

1. VOTRE pistolet à air comprimé est conçu pour le tir sur cible à l'intérieur ou à l'extérieur.
2. Suivez les instructions de chargement de l'arme à air comprimé.
3. Suivez les instructions pour le zéro tage du point rouge du viseur.
4. Lorsque vous êtes sûr de votre cible et de l'écran pare-balles, et qu'il n'y a rien dans l'entourage de la cible, DÉGAGEZ la sûreté de votre pistolet à air comprimé et appuyez sur la détente pour faire feu.

#### 8. COMMENT DÉGAGER UNE BILLE BB COINCÉE

**ATTENTION:** Ne jamais regarder dans le canon pour vérifier si un plomb coincé a été dégagé

Suivez les instructions de la Section 5B. Si vous n'arrivez pas à désenrayer votre arme à air comprimé en suivant la procédure de dégagement d'un plomb, ne faites rien de plus. Un centre de service après-vente agréé se chargera de cette tâche gratuitement pendant la période de garantie.

#### 9. COMMENT ENTREtenir VOTRE ARME À AIR COMPRIMÉ

##### A. Entretien général :

1. Si vous laissez tomber votre arme à air comprimé, examinez l'arme pour déterminer si elle est endommagée avant de l'utiliser à nouveau.
2. Vérifiez régulièrement votre carabine à air comprimé. Si quelque chose vous semble différent, comme une force de détente plus courte ou plus faible, il pourrait s'agir de pièces cassées. Appelez le service clientèle Crosman pour obtenir de l'aide avant d'utiliser à nouveau votre arme à air comprimé.

##### B. Lubrification de l'ensemble du verrou et du joint de chargeur

**REMARQUE:** Après avoir tiré 3000 coups, mettez une goutte d'huile Crosman RMOIL (offerte sur le site Crosman.com).

1. Assurez-vous que l'arme à air comprimé est DÉCHARGÉE, qu'elle pointe vers un ENDROIT SÛR et que sa sûreté est ENCLÉNCÉE.
2. Vérifiez régulièrement votre carabine à air comprimé. Mettez une goutte d'huile RMOIL sur le joint torique du chargeur (Fig. 10).
3. Sortez la goupille de la carcasse arrière. Poussez-la depuis la gauche et tirez-la du bout des doigts. NE PAS retirer complètement la goupille.
4. Soulevez la partie arrière de la carcasse jusqu'à ce que le canon soit perpendiculaire à la carcasse inférieure (Fig. 11).
5. Tirez la poignée d'armement suffisamment pour exposer le joint torique dans le joint du verrou et l'ouverture du boîtier de recul. Mettez une goutte d'huile RMOIL à ces deux endroits (Fig. 12).
6. Remettez l'ensemble du verrou et la poignée d'armement en place en poussant. Attachez l'ensemble de la carcasse et enfoncez la goupille pour le fixer solidement.

#### SPÉCIFICATIONS - ARME À AIR COMPRIMÉ

Mécanisme	Arme à air comprimé à répétition, alimentée au CO <sub>2</sub>
Calibre	Bille BB en acier de 4,5 mm
Guidon	Tige fixe
Hausse	Gaillon réglable
Vitesse	Jusqu'à 430 pieds/s

#### SPÉCIFICATIONS - VISEUR POINT ROUGE

Grossissement	1x
Diamètre de l'objectif (mm)	25
Dégagement oculaire (pouces)	Infini
Longueur (pouces)	3,13
Hauteur (pouces)	1,69
Poids (onces)	2,1
Piles	1: Lithium CR2032 3 V

### AVERTISSEMENT:

• NE PAS ESSAYER DE DÉMONTER L'ARME À AIR COMPRIMÉ.

• NE PAS MODIFIER NI ALTÉRER L'ARME À AIR COMPRIMÉ. TOUTE TENTATIVE DE MODIFICATION DE L'ARME À AIR COMPRIMÉ, CONTREVENANT DE QUELQUE MANIÈRE QUE CE SOIT AUX INSTRUCTIONS DE CE MANUEL, PEUT RENDRE L'UTILISATION DE VOTRE ARME À AIR COMPRIMÉ DANGEREUSE, PEUT CAUSER DES BLESSURES GRAVES VOIRE LA MORT ET ANNULER LA GARANTIE.

#### PERFORMANCE

Plusieurs facteurs influencent la vitesse, notamment la marque et le type de projectile, la lubrification, l'état du canon et la température ambiante. Cette arme à air comprimé a été conçue pour fonctionner de façon optimale avec des munitions de la marque CROSMAN® et de la marque COPPERHEAD®. L'utilisation d'autres munitions peut entraver le fonctionnement de votre arme.

#### GARANTIE LIMITÉE D'UN (1) AN SUR L'ARME À AIR COMPRIMÉ ET LE VISEUR POINT ROUGE

Ce produit est garanti contre tout défaut de matériaux et de fabrication pendant un (1) an. L'acheteur doit conserver le reçu original comme preuve de la date d'achat. En l'absence d'un reçu, le produit sera garanti pour une période d'un (1) an à compter de la date de fabrication. En outre, cette garantie ne couvre pas les pièces consommables, telles que les piles qui s'usent au fil du temps. Comme toutes les piles, la capacité maximale de la pile diminue petit à petit au cours de son utilisation. Cette garantie ne couvre pas les bretelles et/ou autres accessoires. Dans le cas d'une défecuosité couverte par cette garantie, Crosman procédera à la réparation ou au remplacement du produit, à sa discrétion, sous réserve, toutefois, que son inspection indique qu'un défaut d'origine est en cause. Crosman se réserve le droit de remplacer tout produit qui n'est plus en production par un produit de valeur et de fonction comparables. Si Crosman détermine que la réparation n'est pas couverte au titre de la garantie, des frais de réparation pourraient être facturés.

#### CE QUI EST COUVERT :

1. Pièces et réparations en raison d'un défaut de matériaux ou de fabrication.
2. Frais d'expédition pour le retour au consommateur du produit réparé et/ou du produit de remplacement.

#### CE QUI N'EST PAS COUVERT :

1. Les frais d'envoi d'un produit défectueux à un centre de service après-vente agréé.
2. Usure normale dans des conditions d'utilisation normales.
3. Pièces endommagées en raison d'une mauvaise utilisation, d'une négligence ou d'une altération.
4. Les dommages causés par un tir à vide, un usage abusif, une modification ou une négligence dans l'entretien normal du produit – voir le manuel d'utilisation
5. Installation ou entretien inadéquats effectués par un centre de service après-vente non agréé par Crosman.
6. Toute autre dépense engagée.

TOUT DÉMONTAGE OU MODIFICATION NON EXÉCUTÉE PAR UN CENTRE DE SERVICE APRÈS-VENTE AGRÉÉ CROSMAN ANNULERA LA GARANTIE. CETTE GARANTIE LIMITÉE N'INCLUT PAS LES DOMMAGES INDIRECTS, LES DOMMAGES OU FRAIS ACCESSOIRES, Y COMPRIS LES DOMMAGES MATÉRIELS OU TOUTE AUTRE DÉPENSE ENGAGÉE. CROSMAN DÉCLINE TOUTES GARANTIES IMPLICITES, Y COMPRIS LES GARANTIES TACITES DE QUALITÉ MARCHANDE ET DE D'ADÉQUATION À UN USAGE PARTICULIER. CERTAINS TERRITOIRES NE PERMETTENT PAS L'EXCLUSION OU LA LIMITATION DES DOMMAGES ACCESSOIRES OU INDIRECTS OU PERMETTENT DES RESTRICTIONS SUR LES GARANTIES IMPLICITES, PAR CONSÉQUENT, LES CLAUSES LIMITATIVES OU EXCLUSIVES CI-DESSUS PEUVENT NE PAS S'APPLIQUER DANS VOTRE CAS. SI UNE DISPOSITION DE CETTE GARANTIE EST INTERDITE EN VERTU D'UNE LOI FÉDÉRALE, NATIONALE OU MUNICIPALE, CETTE DISPOSITION NE SERA PAS APPLICABLE. CETTE GARANTIE VOUS CONFÈRE CERTAINS DROITS RECONNUS PAR LA LOI. VOUS POUVEZ ÉGALEMENT DÉTENIR D'AUTRES DROITS QUI VARIENT D'UN ÉTAT À L'AUTRE ET D'UN PAYS À L'AUTRE.

#### ATTENTION – AVANT DE RETOURNER CE PRODUIT AU MAGASIN

Économisez de l'essence et évitez des déplacements inutiles. Veuillez contacter les représentants de notre service clientèle/support technique pour obtenir des informations et des renseignements de dépannage. Appelez le 1-800-7AIRGUN (1-800-724-7486) ou consultez notre foire aux questions sur [www.crosman.com](http://www.crosman.com).

#### RÉCLAMATIONS AU TITRE DE LA GARANTIE ET SERVICE DE RÉPARATION

Si votre arme à air comprimé a besoin d'être réparée, N'ESSAYEZ PAS DE LA DÉMONTER! La réparation de votre arme à air comprimé requiert des outils et un équipement particuliers. Tout démontage ou modification non exécutée par un centre de service après-vente agréé Crosman annulera la garantie.

**Clients aux États-Unis** - Veuillez contacter le service clientèle Crosman au 800-724-7486 ou envoyez-nous un e-mail via [www.crosman.com](http://www.crosman.com). Nous vous fournirons les détails sur la façon de procéder pour nous faire parvenir votre arme à air comprimé pour toute réparation sous garantie ou pour vous conseiller en un de nos centres de service après-vente agréés dans votre région

# Crosman Full Auto R1 Com Ponto Vermelho MANUAL DO PROPRIETÁRIO

LEIA TODAS AS INSTRUÇÕES E ADVERTÊNCIAS NESTE MANUAL ANTES DE USAR

Crosman Airguns  
A Velocity Outdoor Company  
7629 Routes 5 & 20  
Bloomfield, NY 14469  
Estados Unidos da América  
crosman.com  
\*1-800-7AIRGUN (724-7486)  
Fabricado em Taiwan

CFAR1X-516

Caso tenha dúvidas, entre em contato com a Crosman pelo telefone 1-800-724-7486, +1 585-657-6161 ou crosman.com.

**LEMBRE QUE ESTA ARMA DE PRESSÃO NÃO É UM BRINQUEDO. SEMPRE MANUSEIE A ARMA DE PRESSÃO COMO SE ESTIVESSE CARREGADA E COM O MESMO RESPEITO COMO SE FOSSE UMA ARMA DE FOGO.**

**MENSAGEM ESPECIAL PARA PAIS E MÃES:** O uso inadequado desta arma pode causar ferimentos pessoais ou morte, se um chumbinho ou munição BB atingir alguém em um local vulnerável. Esta arma de pressão não é um brinquedo. Portanto, se esta arma de pressão foi comprada para ser utilizada por um atirador jovem, a utilização requer a supervisão de um adulto. Portanto, se esta arma de pressão foi comprada para ser utilizada por um atirador jovem, a utilização requer a supervisão de um adulto.

Todos os usuários precisam saber como usar esta arma corretamente sem ferir outras pessoas ou a si mesmo. Você poderá obter informações adicionais sobre instruções de tiro em um ou mais dos seguintes grupos: Boy Scouts of America (Escoteiros da América), National Rifle Association (Associação Nacional de Carabinas), clubes de preservação, clubes de tiro, 4-H Clubs (clube da juventude), grupos de segurança de caçadores ou escreva para a Crosman Corporation, Rtes. 5 & 20, Bloomfield NY 14469, EUA. Para obter informações adicionais sobre os produtos e acessórios da Crosman, acesse o nosso site, crosman.com.

**ADVERTÊNCIA:** NÃO É UM BRINQUEDO. EXIGE SUPERVISÃO POR UM ADULTO. O USO INCORRETO OU NEGLIGENTE PODE CAUSAR FERIMENTOS GRAVES OU MORTE. USO PERIGOSO EM 350 JARDAS (320 METROS).

ESTA ARMA DE PRESSÃO FOI FEITA PARA O USO POR MAIORES DE 16 ANOS.

VOCÊ E OUTRAS PESSOAS DEVEM SEMPRE USAR ÓCULOS DE TIRO PARA PROTEGER OS OLHOS.

O COMPRADOR E O USUÁRIO TÊM O DEVER DE CUMPRIR TODAS AS LEIS ASSOCIADAS À UTILIZAÇÃO E À PROPRIEDADE DESTA ARMA DE PRESSÃO.

**ADVERTÊNCIA:** NÃO BRANDE NEM EXIBA PUBLICAMENTE ESTA ARMA DE PRESSÃO, POIS PODE CONFUNDIR AS PESSOAS E PODE SER UM ATO CRIMINOSO. A POLÍCIA E OUTRAS PESSOAS PODEM PENSAR QUE ELA É UMA ARMA DE FOGO. NÃO ALTERE A COR E AS MARCAÇÕES, PARA FAZER COM QUE ELA FIQUE MAIS PARECIDA COM UMA ARMA DE FOGO. ISTO É PERIGOSO E PODE SER UM ATO CRIMINOSO.

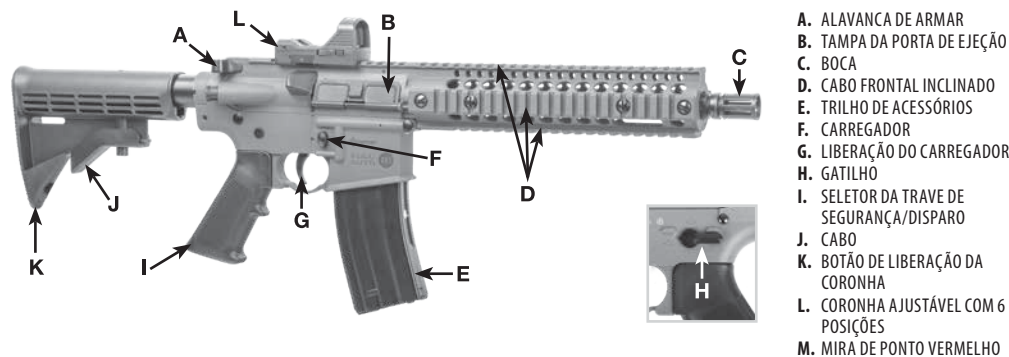
**ADVERTÊNCIA:** ESTE PRODUTO PODE EXPOR O USUÁRIO A PRODUTOS QUÍMICOS, INCLUSIVE CHUMBO, QUE É CONHECIDO NO ESTADO DA CALIFORNIA COMO CAUSADOR DE CÂNCER E DEFEITOS DE NASCENÇA, OU OUTROS DANOS REPRODUTIVOS. PARA OBTER INFORMAÇÕES ADICIONAIS, ACESSE WWW.P65WARNINGS.CA.GOV

## 1. INFORMAÇÕES IMPORTANTES DE SEGURANÇA

- SEMPRE manuseie a arma de pressão como se estivesse carregada e pronta para disparar.
- SEMPRE manuseie a arma de pressão com o mesmo respeito que manusearia uma arma de fogo.
- SEMPRE guarde a arma de pressão descarregada e longe do alcance de crianças.
- SEMPRE mire em uma DIREÇÃO SEGURA.
- SEMPRE mantenha a boca da arma de pressão voltada para uma DIREÇÃO SEGURA.
- SEMPRE mantenha os dedos longe do gatilho e fora do guarda-mato até estar pronto para disparar.
- SEMPRE mantenha a arma de pressão na posição "TRAVADA" (ON SAFE) até estar pronto para disparar.
- SEMPRE verifique se a arma de pressão está na posição TRAVADA (ON SAFE) e descarregada ao tirar de onde estiver guardada.
- SEMPRE verifique se a arma de pressão está na posição TRAVADA (ON SAFE) ao entregar ou receber de outra pessoa.
- SEMPRE use (você e outras pessoas) óculos de tiro para proteger os olhos.
- SEMPRE use óculos de tiro por cima dos óculos e/ou óculos de correção.
- SEMPRE coloque um para-balas em um local que será seguro se o para-balas falhar.
- SEMPRE verifique se o para-balas apresenta sinais de desgaste antes e após cada utilização. Todos os para-balas estão sujeitos a desgaste e falharão, eventualmente. Substitua o para-balas se a superfície estiver gasta ou danificada, ou se ocorrer um ricochete.
- SEMPRE use o tamanho adequado de munição na arma de pressão. Verifique as marcações na arma de pressão para saber qual o tamanho da munição.
- JAMAIS aponte a arma de pressão na direção de qualquer pessoa ou de algo contra o que você não tenha intenção de disparar.
- JAMAIS reutilize qualquer munição.
- JAMAIS dispare contra superfícies rígidas ou contra a superfície da água. A munição pode saltar ou ricochetear e atingir alguém ou algo que você não tinha intenção de atingir.
- JAMAIS tente desmontar ou adulterar a arma de pressão. Utilize uma Assistência Técnica Autorizada. A utilização de um centro de assistência técnica ou manutenção não autorizado, ou qualquer modificação da função da arma de pressão de qualquer forma pode ser perigoso e anulará a garantia.

## 2. CONHEÇA AS PARTES DA ARMA DE PRESSÃO

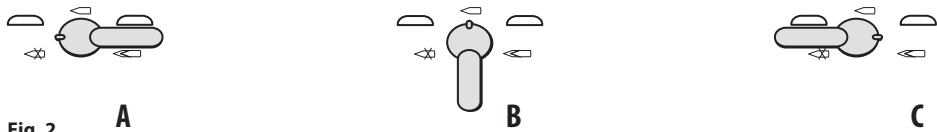
Conhecer os nomes das partes da arma de pressão ajudará você a compreender o Manual do Proprietário.



## 3. COMO USAR A TRAVA DE SEGURANÇA

**CUIDADO:** Como todos os dispositivos mecânicos, a trava de segurança de uma arma de pressão pode falhar. Mesmo quando a trava de segurança estiver TRAVADA (ON SAFE), a arma de pressão deve continuar sendo manuseada em segurança.

- Encontre o seletor da trava de segurança/disparo do lado esquerdo acima do cabo da arma (Fig. 2).
- O status da trava de segurança é indicado pelos símbolos e pela posição do seletor da trava de segurança/disparo.



### A. Para colocar a arma de pressão na posição TRAVADA (ON SAFE)

- Gire o seletor da trava de segurança/disparo no sentido anti-horário.
- O seletor da trava de segurança/disparo está na posição SEGURA (SAFE) e a arma de pressão está TRAVADA (ON SAFE) quando o seletor da trava de segurança/disparo estiver voltado para o símbolo SEM DISPARO (NO FIRE) (para a esquerda na horizontal, na hora 9 de um relógio) (Fig. 2A).

### B. Para colocar a arma de pressão na posição DESTRAVADA (OFF SAFE)

- Gire o seletor da trava de segurança/disparo para que fique voltado para a posição de Semi-automático (Semi) ou Automático (Full-Auto).
  - Para Semi-automático, gire o seletor da trava de segurança/disparo para que fique voltado verticalmente para cima (na hora 12 de um relógio), em direção ao símbolo DISPARO ÚNICO (SINGLE ROUND) semi-automático (Fig. 2B).
  - Para Automático, gire o seletor da trava de segurança/disparo para que fique voltado para o símbolo DIVERSOS DISPAROS (MULTI-ROUND) automáticos (para a direita na horizontal, na hora 3 de um relógio) (Fig. 2C).
- O seletor da trava de segurança/disparo está na posição DISPARO (FIRE) e DESTRAVADA (OFF SAFE) quando o seletor estiver voltado para os modos Semi-automático (Semi-Auto) ou Automático (Full-Auto).

**ADVERTÊNCIA:** MANTENHA A ARMA DE PRESSÃO NA POSIÇÃO TRAVADA ATÉ ESTAR REALMENTE PRONTO PARA DISPARAR. EM SEGUIDA, COLOQUE A TRAVA DE SEGURANÇA NA POSIÇÃO DESTRAVADA (OFF SAFE).

## 4. COMO INSTALAR E REMOVER CARTUCHOS DE CO<sub>2</sub>

**ADVERTÊNCIA:**

- O CARTUCHO DE CO<sub>2</sub> PODE EXPLODIR A TEMPERATURAS ACIMA 120°F (48,9°C). NÃO OS FURE OU INCINERE. NÃO EXPONHA AO CALOR NEM ARMAZENE CARTUCHOS DE CO<sub>2</sub> EM TEMPERATURAS ACIMA 120°F (48,9°C).
- SEMPRE GARANTA QUE O CARTUCHO DE CO<sub>2</sub> ESTÁ VAZIO ANTES DE TENTAR REMOVÊ-LO DA ARMA DE PRESSÃO GIRANDO LENTAMENTE A ASA COMPLETAMENTE NO SENTIDO ANTI-HORÁRIO ATÉ NÃO OUVIR MAIS O GÁS CO<sub>2</sub> SAIR.
- MANTENHA AS MÃOS E O ROSTO LONGE DO GÁS CO<sub>2</sub>. PODE CAUSAR ULCERAÇÃO PELO FRIO SE ENTRAR EM CONTATO COM A PELE.

### CUIDADO:

- É recomendável usar cartuchos de CO<sub>2</sub> Crosman Powerlet®. Eles foram feitos para a sua arma de pressão. Cartuchos de CO<sub>2</sub> de outras marcas podem não encaixar adequadamente e resultar em ferimentos ou danificar a arma de pressão.
- Não armazene a arma de pressão com um cartucho de CO<sub>2</sub> instalado. Isto pode causar danos à vedação da arma de pressão.

### A. Como instalar um novo cartucho de CO<sub>2</sub>

- A arma de pressão precisa estar na posição TRAVADA (ON SAFE) e voltada para uma DIREÇÃO SEGURA.
- Com a mão por baixo do carregador, empurre o botão de liberação do carregador para removê-lo.
- Encontre a palavra ABERTO (OPEN) na parte inferior do carregador e, com a unha, abra a tampa na direção indicada (Fig. 3A).
- Remova a chave Allen. Use a chave Allen para soltar o parafuso de perfuração de CO<sub>2</sub> e deixe uma folga para encaixar o cartucho de CO<sub>2</sub> (Fig. 3B).
- Coloque uma gota de Crosman 0241 Pellgunoil® na ponta de cada cartucho de CO<sub>2</sub> para manter corretamente a vedação da arma de pressão.
- Insira dois (2) novos cartuchos de CO<sub>2</sub> na arma de pressão, primeiro a ponta, em direção ao conjunto de perfuração (Fig. 4).
- Identifique o parafuso de perfuração do lado esquerdo, com indicação PRIMEIRO (FIRST). Usando a chave Allen, gire o parafuso de perfuração PRIMEIRO (FIRST) no sentido horário até perfurar o cartucho de CO<sub>2</sub>. Depois gire o segundo parafuso de perfuração no sentido horário até perfurar o cartucho de CO<sub>2</sub>. Se ouvir um zunido ao perfurar o cartucho, tente apertar o parafuso um pouco mais. Cuidado para não apertar demais ao perfurar. Apertar demais o cartucho de CO<sub>2</sub> pode causar ferimentos ou danificar a arma de pressão.
- Recoloque a tampa do carregador e insira o carregador na arma de pressão.
- Para verificar se o cartucho foi perfurado, aponte a arma em uma DIREÇÃO SEGURA, coloque na posição DESTRAVADA (OFF SAFE) e puxe o gatilho. Se a arma de pressão não emitir um ruído de estalo após puxar o gatilho, o CO<sub>2</sub> não está sendo liberado. Nesse caso, reaperte o parafuso de perfuração de CO<sub>2</sub> um pouco mais. Aponte a arma de pressão numa DIREÇÃO SEGURA e puxe o gatilho até ouvir um estalo, o que significa que a arma de pressão está liberando CO<sub>2</sub> cada vez que puxar o gatilho.

### B. Como remover o cartucho de CO<sub>2</sub>

- A arma de pressão precisa estar na posição TRAVADA (ON SAFE) e voltada para uma DIREÇÃO SEGURA.
- Com a mão por baixo do carregador, empurre o botão de liberação do carregador para removê-lo.
- Encontre a palavra ABERTO (OPEN) na parte inferior do carregador e, com a unha, abra a tampa na direção indicada.
- Remova a chave Allen. Gire lentamente o parafuso de perfuração no sentido anti-horário para liberar qualquer gás CO<sub>2</sub> restante, tendo cuidado para não entrar em contato com o gás.
- Retire os cartuchos vazios pela ponta. Pode estar frio ao toque.
- Recoloque a tampa do carregador e insira o carregador na arma de pressão.

**LEMBRE:** Mantenha as mãos e o rosto longe do gás CO<sub>2</sub> que estiver vazando. O gás pode causar ulceração pelo frio (congelamento) se entrar em contato com a pele.

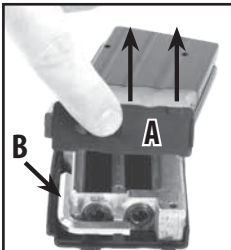


Fig. 3

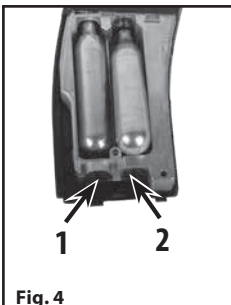


Fig. 4

## 5. CARREGAR E DESCARREGAR PROJÉTEIS BB

**CUIDADO:** Esta pistola de pressão foi concebida para funcionar melhor com projéteis BB CROSMAN® e COPPERHEAD®.

- A utilização de outra munição pode causar o funcionamento incorreto da pistola de pressão e pode danificar a mesma.
- Nunca reutilize munições.
- Reveja o manual completo, incluindo a seção sobre Segurança, antes de disparar a sua pistola de pressão.

### A. Carregar projéteis BB de aço

- A arma de pressão precisa estar na posição TRAVADA (ON SAFE) e voltada para uma DIREÇÃO SEGURA.
- Com a mão sob o carregador, pressione o botão de liberação do carregador para remover o carregador.
- Puxe para baixo a aba da mola para projéteis BB (Fig. 5A) e trave-a (Fig. 5B).
- Coloque no máximo 25 BBs de aço no orifício de carregamento de BBs (Fig. 5C).
- Coloque o dedo sobre a extremidade do carregador para impedir os projéteis BB de saírem.
- Com o carregador apontado numa direção segura, liberte lentamente a aba da mola de projéteis BB movimentando a aba para fora do entalhe.

**NOTA:** Libertar a aba da mola de projéteis BB rapidamente, ou sem a extremidade tapada, pode possibilitar que projéteis BB saiam do carregador.

- Insira o carregador carregado na arma de pressão.
- Puxe a alavanca de armar completamente para trás, e de volta para a frente (Fig. 6).
- Após seguir estas etapas e ler todo o manual, inclusive a seção sobre revisão dos procedimentos de segurança, a arma de pressão está carregada e pronta para disparar.

### B. Descarregar projéteis BB de aço

- OBSERVAÇÃO:** A arma de pressão deve ser carregada com CO<sub>2</sub>, ao seguir estas etapas, mas sempre remova o CO<sub>2</sub> antes de guardar a arma, para evitar danos à vedação.
- A arma de pressão precisa estar na posição TRAVADA (ON SAFE) e voltada para uma DIREÇÃO SEGURA.
  - Com a mão sob o carregador, pressione o botão de liberação do carregador para remover o carregador.
  - Puxe para baixo a aba da mola para projéteis BB e trave-a.
  - Volte o carregador até todos os projéteis BB caírem pelo orifício de carregamento.
  - Se ainda for visível algum projétil BB no topo do carregador, empurre-o projétil para fora do carregador utilizando a aba da mola do carregador.
  - Coloque a arma de pressão voltada para uma DIREÇÃO SEGURA; insira o carregador na arma, coloque na posição DESTRAVADA (OFF SAFE) e dispare.
  - Repita este procedimento várias vezes até ter a certeza de que já não está a disparar projéteis BB e que a pistola já não tem quaisquer munições.

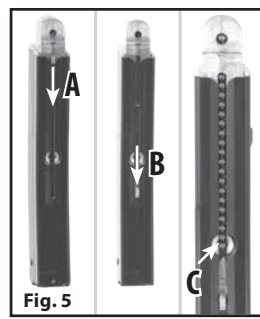


Fig. 5

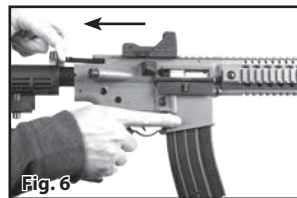


Fig. 6

**ADVERTÊNCIA:** MESMO APÓS O PROCEDIMENTO DE DESCARREGAMENTO, CONTINUE A MANUSEAR A ARMA DE PRESSÃO COMO SE ESTIVESSE CARREGADA. NÃO APONTE A ARMA NA DIREÇÃO DE QUALQUER COISA CONTRA A QUAL NÃO TENHA A INTENÇÃO DE DISPARAR.

## 6. MIRA NO PONTO VERMELHO

**ADVERTÊNCIA:** OLHAR DIRETAMENTE PARA O SOL PODE CAUSAR DANOS PERMANENTES AOS OLHOS. NÃO TENTE OLHAR DIRETAMENTE PARA O SOL ATRAVÉS DESSA MIRA DE PONTO VERMELHO OU ATRAVÉS DE QUALQUER OUTRO INSTRUMENTO ÓPTICO.

### A. Instalação da bateria e chave liga/desliga

- Remova o compartimento da bateria do lado direito da mira de ponto vermelho.
- Instale uma bateria de lítio CR2032 3V no compartimento com o lado "+" para cima.
- Insira o compartimento de volta na mira de ponto vermelho (Fig. 7).
- Empurre a chave liga/desliga para a direita, para iluminar o ponto vermelho.
- Empurre a chave liga/desliga completamente para a esquerda para desligar o ponto vermelho.

**OBSERVAÇÃO:** Esse ponto vermelho tem duas definições de brilho. Um clique para BAIXO e dois cliques para ALTO.

### B. PROCEDIMENTO DE MONTAGEM

**CUIDADO:** Sempre garanta que a arma de pressão esteja TRAVADA, DESCARREGADA e DESARMADA antes de ajustar a mira. Sempre pratique procedimentos de manuseio seguro da arma de pressão.

- Encontre a posição de montagem adequada do seu rifle.
- Desaperte o parafuso de montagem no suporte.
- Instale e ajuste a mira numa posição adequada para atender às suas preferências de disparo e aperte os parafusos de montagem.

**OBSERVAÇÃO:** Não aperte demais os parafusos, pois isso pode danificar a mira.

### C. AJUSTE DA MIRA

A finalidade de zerar a mira é garantir que ela esteja alinhada com o ponto de impacto do projétil. Antes de zerar a mira, leia as seguintes instruções de ajuste cuidadosamente.

- Coloque um alvo a uma distância de 10 jardas (~9 metros).
- Idealmente, use um dispositivo de estabilização, como um suporte de disparo ou bipode, mire no centro do alvo e dispare três tiros de teste, se for seguro.
- Se o ponto de impacto dos tiros estiver exatamente no centro do alvo, a mira está zerada. Do contrário, será necessário ajustar o ponto vermelho usando os parafusos de ajuste de elevação e/ou de aritrto de vento.
- Ajuste vertical (elevação) - Use uma ferramenta para girar o parafuso de ajuste conforme necessário. Gire o parafuso no sentido horário para ajustar o ponto de impacto para cima (UP, Fig. 8A).
- Ajuste horizontal (aritrto do vento) - Use uma ferramenta para girar o parafuso de ajuste conforme necessário. Gire o parafuso no sentido horário para ajustar o ponto de impacto para a direita (RIGHT, Fig. 8B).
- Após ajustar o aritrto do vento e a elevação conforme necessário, dispare outro tiro de teste, se for seguro. Continue ajustando e disparando tiros de teste até que o impacto do tiro acerte no centro do alvo, quando o retículo estiver no centro do alvo (Fig. 9). Isso é essencial para que os tiros sejam corretos.

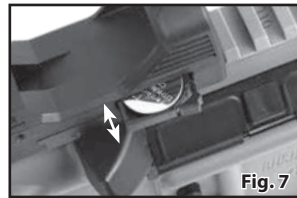


Fig. 7

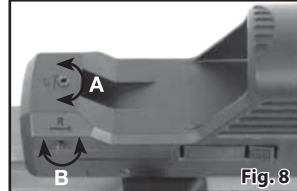


Fig. 8

## 7. FAZER PONTARIA E DISPARAR EM SEGURANÇA

**CUIDADO:**

**LEMBRE-SE,** escolha os seus alvos cuidadosamente e certifique-se de que a área em redor do alvo está vazia.

**PENSE** sobre aquilo em que irá certificar-se de falhar o alvo!

- A SUA PISTOLA DE PRESSÃO foi concebida para tiro ao alvo e é adequada tanto para uso interior e exterior.
- Siga as instruções para carregar a arma de pressão.
- Siga as instruções para ajustar a mira descritas na mira de ponto vermelho.
- Quando tiver a certeza do seu alvo e do bateneto do projétil, e a área em redor do alvo estiver vazia, coloque a pistola de pressão na posição "OFF SAFE" e puxe o gatilho para disparar.

## 8. COMO REMOVER UM BB PRESO

**CUIDADO:** Jamais olhe pelo cano para ver se um chumbinho ainda está preso.

Siga as instruções de acordo com a seção 5B. Se não conseguir remover o chumbinho da arma seguindo o procedimento de descarregamento acima, não faça mais nada. Uma Assistência Técnica Autorizada resolverá este problema (gratuitamente, durante o período da garantia).

## 9. MANUTENÇÃO DA ARMA DE PRESSÃO

### A. Manutenção geral:

- Se deixar a arma cair, verifique visualmente se existe algum dano antes de usar novamente.
- Verifique periodicamente a carabina de pressão. Se algo estiver diferente, como um acionamento mais rápido ou mais fraco do gatilho, pode indicar peças quebradas.

### B. Como lubrificar o conjunto do ferrolho e a vedação do carregador

**OBSERVAÇÃO:** Depois de 3 mil disparos, aplique uma gota do óleo Crosman RMC OIL (disponível em Crosman.com).

- A arma de pressão precisa estar DESCARREGADA, na posição TRAVADA (ON SAFE) e voltada para uma DIREÇÃO SEGURA.
- Verifique periodicamente a carabina de pressão. Aplique uma gota do óleo RMC OIL no anel o-ring do carregador (Fig. 10).
- Remova o pino receptor posterior; empurre da esquerda e remova usando a ponta dos dedos. NÃO remova o pino totalmente.
- Levante a extremidade posterior do receptor até que o cano fique perpendicular ao receptor inferior (Fig. 11).
- Remova a alavanca de armar o suficiente para expor o anel o-ring na vedação no ferrolho, e a abertura do sistema de retorno (blowback). Aplique uma gota do óleo RMC OIL nesses dois lugares (Fig. 12).
- Empurre o conjunto do ferrolho e a alavanca de armar de volta à posição inicial. Prensos os receptores e empurre o pino para fixar.



Fig. 9



Fig. 10

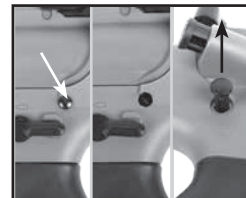


Fig. 11

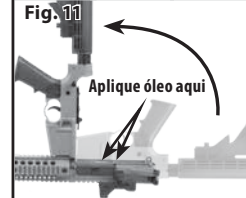


Fig. 12

**ADVERTÊNCIA:**

- NÃO TENTE DESMONTAR A ARMA DE PRESSÃO.

- NÃO MODIFIQUE NEM ALTERE A ARMA DE PRESSÃO. QUALQUER TENTATIVA DE MODIFICAR A ARMA DE PRESSÃO DE QUALQUER MANEIRA CONTRADITÓRIA A ESTE MANUAL PODE FAZER COM QUE SEJA PERIGOSO USAR A ARMA, PODE CAUSAR FERIMENTOS GRAVES OU MORTE, E ANULAR A GARANTIA.

## DESEMPENHO

Muitos fatores afetam a velocidade, inclusive a marca do projétil, tipo de projétil, lubrificação, condição do cano e temperatura. Esta arma de pressão foi projetada para funcionar melhor com munições de marcas CROSMAN® e COPPERHEAD®. O uso de munições de outras marcas pode fazer com que a arma funcione incorretamente.

## GARANTIA LIMITADA DE UM (01) ANO DA ARMA DE PRESSÃO E DA MIRA DE PONTO VERMELHO

Este produto tem garantia contra defeitos de material e manufatura por um período de um (1) ano. O comprador deve manter o recibo/fatura original como registro da data de compra. Sem recibo/fatura, a garantia do produto é por um (01) ano a partir da data de fabricação. Esta garantia não cobre eslingas e/ou outros acessórios. Além disso, esta garantia não cobre peças consumíveis, como baterias, projetadas para ter uma vida útil que reduz com o tempo. Como acontece com todas as baterias, a capacidade máxima da bateria diminuirá com o tempo e o uso. No caso de um defeito coberto por esta garantia, a Crosman, a critério da empresa, irá reparar ou substituir o produto; ficando estabelecido que a inspeção indique que existe um defeito original. A Crosman se reserva o direito de substituir qualquer produto que não esteja mais disponível por um produto de valor e função comparáveis. Se a Crosman determinar que o reparo não é coberto pelas diretrizes da garantia, o usuário poderá ser cobrado pelo reparo.

## COBERTURA DA GARANTIA:

- Peças e reparo de qualquer defeito de fábrica de material ou manufatura.
- Encargos de transporte para devolução do produto reparado e/ou substituição do produto ao consumidor.

## FORA DA COBERTURA DA GARANTIA:

- Custos de envio do produto defeituoso para a Assistência Técnica Autorizada.
- Desgaste normal devido à utilização regular do produto.
- Peças danificadas como resultado de uso incorreto, negligência ou adulteração.
- Danos causados por atrair sem munição (tiro seco), uso incorreto, modificação ou falha na realização da manutenção normal - consulte o Manual do Proprietário.
- Instalação ou manutenção incorreta que não seja realizada por uma Assistência Técnica Autorizada da Crosman.
- Qualquer outra despesa.

QUALQUER DESMONTAGEM OU MODIFICAÇÃO QUE NÃO TENHA SIDO FEITA POR UMA ASSISTÊNCIA TÉCNICA AUTORIZADA DA CROSMAN ANULARÁ A GARANTIA. ESTA GARANTIA LIMITADA NÃO INCLUI DANOS INDIRETOS, INCIDENTAIS OU DESPESAS INCIDENTAIS, INCLUSIVE DANOS À PROPRIEDADE OU OUTRAS DESPESAS. A CROSMAN RENUNCIA QUALQUER GARANTIA IMPLÍCITA, INCLUSIVE AS GARANTIAS IMPLÍCITAS DE COMERCIALIZAÇÃO E ADEQUAÇÃO. ALGUNS ESTADOS NÃO PERMITEM A EXCLUSÃO OU LIMITAÇÃO DE DANOS INDIRETOS, NEM PERMITEM LIMITAÇÕES SOBRE GARANTIAS IMPLÍCITAS; PORTANTO, AS LIMITAÇÕES OU EXCLUSÕES ACIMA PODERÃO NÃO SER APLICÁVEIS AO USUÁRIO. SE QUALQUER DISPOSIÇÃO DESTA GARANTIA FOR PROIBIDA POR UMA LEI FEDERAL, ESTADUAL OU MUNICIPAL, A DISPOSIÇÃO NÃO SERÁ APLICÁVEL. ESTA GARANTIA CONCEDE DIREITOS JURÍDICOS ESPECÍFICOS, E O USUÁRIO TAMBÉM PODE TER OUTROS DIREITOS, QUE VARIAM DE ACORDO COM O PAÍS.

## LEIA - ANTES DE DOBLAR ESTE PRODUTO PARA A LOJA

Economize combustível e evite precisar voltar novamente à loja. Entre em contato com os nossos representantes de Atendimento ao Cliente/Assistência Técnica para obter informações e ajuda para a solução de problemas. Ligue para 1-800-7AIRGUN (1-800-724-7486) ou encontre respostas para as perguntas mais frequentes no site www.crosman.com.

## REIVINDICAÇÃO DA GARANTIA E SERVIÇO DE REPARO

Se a arma de pressão precisa de reparo - NÃO TENTE DESMONTAR-LA! A arma de pressão exige ferramentas e conexões especiais para o reparo. Qualquer desmontagem ou modificação que não tenha sido feita por uma Assistência Técnica Autorizada da Crosman anulará a garantia.

**Cientes nos EUA** - Entre em contato com o Atendimento ao Cliente da Crosman pelo telefone 800-724-7486 ou por e-mail, acessando o site www.crosman.com. A nossa equipe informará para onde e como o produto deve ser enviado para reparo de acordo com a garantia, ou encaminhará você para uma das nossas assistências técnicas autorizadas na sua área.

Crosman Corporation

Attn (Aos cuidados de): Warranty Dept (Departamento de Garantia)

7629 Route 5 & 20

Bloomfield, NY 14469, EUA

Com o produto, envie uma cópia do recibo e uma breve descrição do problema. Indique seu nome, endereço de correspondência, endereço de e-mail e número de telefone. O reparo deve demorar de 2 a 4 semanas. É recomendável usar um método de envio que ofereça um número de acompanhamento e opções de seguro. A Crosman não é responsável por mercadorias perdidas, roubadas ou danificadas durante a remessa.

**Cientes no Canadá** - Entre em contato com a Gravel Agency, Quebec, pelo telefone + 866-662-4869.

**Cientes fora dos EUA** - Entre em contato com o revendedor/distribuidor do ponto de venda. Se não sabe quem é o seu revendedor/distribuidor, entre em contato com o nosso Departamento Internacional para obter ajuda pelo telefone +1 585-657-6161 ou por e-mail, acessando o site www.crosman.com.

© 2019 Crosman Corporation

06-19 0M

# Crosman Full Auto R1 Mit Rotpunktvisier BENUTZERHANDBUCH

LESEN SIE VOR DER VERWENDUNG ALLE ANWEISUNGEN UND WARNUNGEN IN DIESEM HANDBUCH

Crosman Airguns • A Velocity Outdoor Company • 7629 Routes 5 & 20 • Bloomfield, NY 14469 • Vereinigte Staaten von Amerika • crosman.com • 1-800-7AIRGUN (724-7486)  
Hergestellt in Taiwan

Wenn Sie Fragen haben, kontaktieren Sie Crosman unter 1-800-724-7486, 585-657-6161 oder auf crosman.com.

**DENKEN SIE DARAN, DIESE LUFTPISTOLE IST KEIN SPIELZEUG. BENUTZEN SIE DIE LUFTPISTOLE IMMER SO, ALS WÄRE SIE GELADEN UND MIT DERSELBEN VORSICHT, MIT DER SIE EINE FEUERWAFFE BENUTZEN WÜRDEN.**

**EINE WICHTIGE NACHRICHT AN ELTERN:** Die unsachgemäße Handhabung kann zu Personenschäden oder zum Tod führen, wenn ein Diabolo oder ein Rundgeschoss eine Person an einer verwundbaren Stelle trifft. Diese Luftpistole ist kein Spielzeug. Sollten Sie daher diese Luftpistole für einen jüngeren Schützen erworben haben, stellen Sie bitte sicher, dass er oder sie diese unter der Aufsicht eines Erwachsenen verwendet. Sollten Sie daher diese Luftpistole für einen jüngeren Schützen erworben haben, stellen Sie bitte sicher, dass er oder sie diese unter der Aufsicht eines Erwachsenen verwendet.

Es ist uns ein Anliegen, dass alle Benutzer lernen, diese Pistole sachgemäß zu verwenden und ohne sich selbst oder andere zu verletzen. Möglicherweise erhalten Sie von einer oder mehreren der nachstehenden Gruppen zusätzliche Informationen auf SchieBunterricht: Boy Scouts of America, National Rifle Association, Naturschutzvereine, Schützenvereine, 4H-Vereine, Jagdsicherheitsvereine, oder schreiben Sie Crosman Corporation, Rtes. 5 & 20, Bloomfield, NY 14469. Für weitere Informationen über Crosman Produkte und Zubehör, besuchen Sie unsere Webseite auf crosman.com.

**! WARNUNG:** KEIN SPIELZEUG. AUFSICHT EINES ERWACHSENEN ERFORDERLICH. UNSACHGEMÄSSE ODER NACHLÄSSIGE VERWENDUNG KANN ZU SCHWEREN VERLETZUNGEN ODER ZUM TOD FÜHREN. GEFÄHRLICH AUF BIS ZU 350 YARDS (320 METER).

DIESE LUFTPISTOLE DARF NUR VON PERSONEN AB 16 JAHREN ODER ÄLTER VERWENDET WERDEN.

SIE UND ANDERE IN IHRER NÄHE SOLLTEN IMMER SCHIESSBRILLEN TRAGEN, UM IHRE AUGEN ZU SCHÜTZEN.

KÄUFER UND BENUTZER HABEN DIE VERPFLICHTUNG, ALLE GESETZE ÜBER DIE VERWENDUNG UND DEN BESITZ DIESER LUFTPISTOLE ZU BEFOLGEN.

**! WARNUNG:** ZIEHEN ODER ZEIGEN SIE DIESE LUFTPISTOLE NICHT IN DER ÖFFENTLICHKEIT - DIES KANN PERSONEN VERUNSICHERN UND MÖGLICHERWEISE EINE STRAFAT TAT SEIN. DIE POLIZEI UND ANDERE KÖNNTEN GLAUBEN, DASS ES EINE SCHUSSWAFFE IST. VERÄNDERN SIE NICHT DIE FARBGEBUNGEN UND MARKIERUNGEN, UM DAS GERÄT DEM AUSSEHEN EINER FEUERWAFFE ÄHNLICHER ZU MACHEN. DIES IST GEFÄHRLICH UND KANN EINE STRAFAT TAT SEIN.

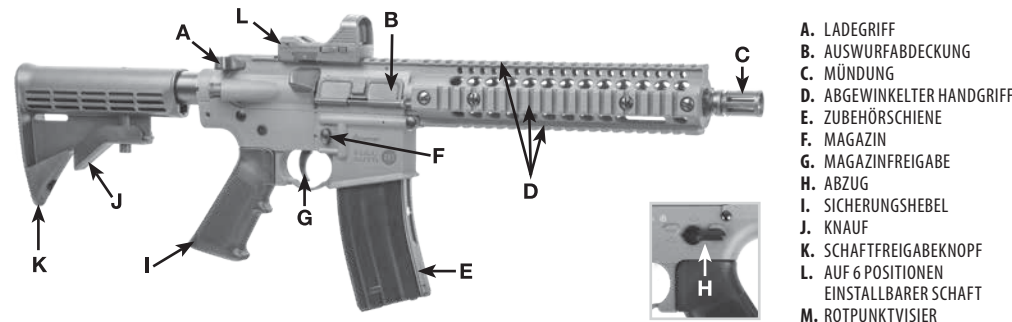
**! WARNUNG:** DIESES PRODUKT KANN SIE CHEMIKALIEN AUSSETZEN, EINSCHLIESSLICH BLEI, DAS IM STAAT KALIFORNIEN ALS UR-SACHE FÜR KREBS UND GEBURTSFEHLER ODER ANDERE REPRODUKTIVE SCHÄDEN EINGESTUFT IST. FÜR WEITERE INFORMATIONEN BESUCHEN SIE WWW.P65WARNINGS.CA.GOV

## 1. WICHTIGE SICHERHEITSMERKMAL

- Benutzen Sie die Luftpistole **IMMER** so, als wäre sie geladen und schussbereit.
- Behandeln Sie Luftpistolen **IMMER** mit der gleichen Vorsicht, mit der Sie eine Feuerwaffe behandeln würden.
- Bewahren Sie die Luftpistole **IMMER** ungeladen und außerhalb der Reichweite von Kindern auf.
- Zielen Sie **IMMER** in eine UNGEFÄHRLICHE RICHTUNG.
- Richten Sie die Mündung der Luftpistole **IMMER** in eine UNGEFÄHRLICHE RICHTUNG.
- Halten Sie Ihren Finger **IMMER** vom Abzug fern und außerhalb des Abzugsbügels, bis Sie bereit sind, zu schießen.
- Lassen Sie die Luftpistole **IMMER** „GESICHERT“, bis Sie bereit sind, zu schießen.
- Überprüfen Sie **IMMER**, ob die Luftpistole „GESICHERT“ und entladen ist, wenn Sie sie vom Aufbewahrungsort entnehmen.
- Überprüfen Sie **IMMER**, ob die Luftpistole „GESICHERT“ und entladen ist, wenn Sie sie einer anderen Person übergeben oder sie von einer anderen Person erhalten.
- Sie und andere sollten **IMMER** Schießbrillen tragen, um die Augen zu schützen.
- Tragen Sie **IMMER** eine Schießbrille über Ihren Lese- oder Korrektionsbrillen.
- Platzieren Sie einen Kugelfang **IMMER** an einer Stelle, die ungefährlich ist, sollte der Kugelfang unwirksam sein.
- Überprüfen Sie Ihren Kugelfang **IMMER** vor und nach der Verwendung auf Abnutzung. Jeder Kugelfang ist Verschleiß unterworfen und kann eventuell versagen. Tauschen Sie Ihren Kugelfang aus, wenn die Oberfläche abgenutzt oder beschädigt ist, oder wenn ein Querschläger auftritt.
- Verwenden Sie in Ihrer Luftpistole **IMMER** nur Geschosse der korrekten Größe. Kontrollieren Sie die Markierungen auf Ihrer Luftpistole, um die Geschossgröße zu überprüfen.
- Zielen Sie mit der Luftpistole **NIEMALS** auf etwas, auf das Sie nicht schießen möchten.
- Munition **NIEMALS** wiederverwenden.
- Schießen Sie **NIEMALS** auf harte Oberflächen oder auf Wasseroberflächen. Das Geschoss könnte abprallen und unbeabsichtigt jemanden oder etwas treffen, worauf Sie nicht gezielt haben.
- Versuchen Sie **NIEMALS**, Ihre Luftpistole zu zerlegen oder zu modifizieren. Wenden Sie sich an eine autorisierte Servicestelle. Wenn Sie eine unautorisierte Wartungs- oder Reparaturstelle in Anspruch nehmen oder die Funktion Ihrer Luftpistole in irgendeiner Art modifizieren, kann dies gefährlich sein und macht Ihre Gewährleistung ungültig.

## 2. LERNEN SIE DIE TEILE IHRER LUFTPISTOLE KENNEN

Die Bezeichnungen der Teile Ihrer neuen Luftpistole zu lernen hilft Ihnen dabei, Ihr Benutzerhandbuch zu verstehen

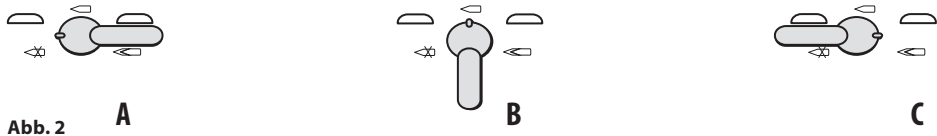


- A. LADEGRIFF
- B. AUSWURFABDECKUNG
- C. MÜNDUNG
- D. ABGEWINKELTER HANDGRIFF
- E. ZUBEHÖRSCHIENE
- F. MAGAZIN
- G. MAGAZINFREIGABE
- H. ABZUG
- I. SICHERUNGHEBEL
- J. KNAUF
- K. SCHAFTFREIGABEKNOFF
- L. AUF 6 POSITIONEN EINSTALLBARER SCHAFT
- M. ROTPUNKTVISIER

## 3. DIE SICHERUNG BEDIENEN

**VORSICHT:** Eine Luftpistolensicherung kann, wie alle mechanischen Geräte, versagen. Auch wenn die Sicherung auf „GESICHERT“ steht, sollten Sie weiterhin vorsichtig mit der Luftpistole umgehen.

1. Der Sicherungshebel befindet sich auf der linken Seite über dem Knauf (Abb. 2).
2. Die Stellung der Sicherung wird durch die Symbole und die Position des Sicherungshebels angegeben.



### A. Um die Luftpistole auf „GESICHERT“ zu stellen

1. Drehen Sie den Sicherungshebel gegen den Uhrzeigersinn.
2. Der Sicherungshebel befindet sich in der GESICHERT-Position und das Luftgewehr ist „GESICHERT“, wenn der Sicherungshebel in Richtung des „NICHT SCHIESSEN“-Symbols (Position auf 9 Uhr) zeigt (Abb. 2A).

### B. Um die Luftpistole auf „UNGESICHERT“ zu stellen

1. Drehen Sie den Sicherungshebel so, dass er entweder in die Halb- oder Vollautomatik-Position gerichtet ist.
  - a. Für Halbautomatik drehen Sie den Sicherungshebel so, dass er vertikal nach oben (Position auf 12 Uhr) in Richtung des „EINZELSCHUSS“-Halbautomatiksymbols zeigt (Abb. 2B).
  - b. Für Vollautomatik drehen Sie den Sicherungshebel so, dass der Hebel in Richtung des „MEHRFACHSCHUSS“-Vollautomatiksymbols zeigt (Position auf 9 Uhr) (Abb. 2C).
2. Der Sicherungshebel befindet sich in der „SCHIESSEN“-Position und ist „ENTSICHERT“, wenn der Hebel entweder in Richtung des Halbautomatik- oder des Vollautomatik-Modus zeigt.

**! WARNUNG:** LASSEN SIE DIE LUFTPISTOLE IN DER „GESICHERT“-POSITION, BIS SIE BEREIT SIND, ZU SCHIESSEN. DRÜCKEN SIE DANN DIE SICHERUNG IN DIE „ENTSICHERT“-POSITION.

## 4. DIE CO<sub>2</sub>-PATRONEN EINSETZEN UND ENTFERNEN

### ! WARNUNG:

- CO<sub>2</sub>-PATRONEN KÖNNEN BEI TEMPERATUREN ÜBER 120°F (48,9°C) EXPLODIEREN. NICHT BESCHÄDIGEN ODER VERBRENNEN. NICHT DER HITZE AUSSETZEN ODER DIE CO<sub>2</sub>-PATRONEN BEI TEMPERATUREN ÜBER 120°F (48,9°C) LAGERN.
- VERGEWISSERN SIE SICH IMMER, DASS DIE CO<sub>2</sub>-PATRONE LEER IST, BEVOR SIE VERSUCHEN, SIE AUS DER LUFTPISTOLE ZU ENTFERNEN, INDEM SIE DEN FLÜGEL LANGSAM IM UHRZEIGERSINN DREHEN, BIS SIE KEIN AUSSTRÖMENDES CO<sub>2</sub>-GAS MEHR HÖREN.
- HÄNDE UND GESICHT VON AUSTRETENDEM CO<sub>2</sub>-GAS FERNHALTEN. DIES KANN ERFRIERUNGEN VERURSACHEN, WENN ES MIT DER HAUT IN KONTAKT KOMMT.

### VORSICHT:

- Wir empfehlen die Verwendung von Crosman Powerlet™ CO<sub>2</sub>-Patronen. Diese werden passend für Ihre Luftpistole hergestellt. CO<sub>2</sub>-Patronen anderer Marken passen möglicherweise nicht richtig und können zu Verletzungen an Ihnen oder zu Schäden an Ihrer Luftpistole führen.
- Lagern Sie Ihre Luftpistole nicht, wenn sich noch eine CO<sub>2</sub>-Patrone darin befindet. Dies kann die Luftpistolendichtung beschädigen.

#### A. Eine neue CO<sub>2</sub>-Patrone einsetzen

1. Stellen Sie sicher, dass die Luftpistole „GESICHERT“ und in eine UNGEFÄHRLICHE RICHTUNG gerichtet ist.
2. Drücken Sie mit Ihrer Hand unter dem Magazin den Magazin-Freigabeknopf, um das Magazin zu entnehmen.
3. Suchen Sie das Wort „OPEN“ auf der Unterseite des Magazins, und öffnen Sie die Abdeckung mit Ihrem Fingernagel in die angegebene Richtung (Abb. 3A).
4. Entnehmen Sie den Innensechskantschlüssel. Lockern Sie mit dem Innensechskantschlüssel die CO<sub>2</sub>-Anstschraube und schaffen Sie ausreichend Platz für die CO<sub>2</sub>-Patrone (Abb. 3B).
5. Geben Sie 1 Tropfen Crosman 0241 Pellgunoil™ auf die Spitze jeder CO<sub>2</sub>-Patrone, um die Luftpistolendichtung sachgemäß zu pflegen.
6. Setzen Sie zwei (2) neue CO<sub>2</sub>-Patronen mit dem kleinen Hals voran in Richtung des Anstschraubenmechanismus gerichtet in das Luftgewehr ein (Abb. 4).
7. Auf der linken Seite befindet sich eine Anstschraube, die mit „FIRST“ bezeichnet ist. Drehen Sie mit dem Innensechskantschlüssel die mit „FIRST“ markierte Anstschraube im Uhrzeigersinn, bis die CO<sub>2</sub>-Patrone angestochen wird. Drehen Sie anschließend die zweite Anstschraube im Uhrzeigersinn, bis die CO<sub>2</sub>-Patrone angestochen wird. Wenn Sie beim Anstechen der Patrone ein zischendes Geräusch hören, versuchen Sie, die Schraube ein wenig fester anzuziehen. Achten Sie darauf, den Mechanismus während des Anstschens nicht zu fest anzuziehen. Ein zu festes Anziehen der CO<sub>2</sub>-Patrone kann zu Verletzungen oder Schäden am Luftgewehr führen.
8. Bringen Sie die Abdeckung für das Magazin wieder an und setzen Sie das Magazin in das Luftgewehr ein.
9. Um sicherzustellen, dass die Patrone angestochen ist, richten Sie die Pistole in eine UNGEFÄHRLICHE RICHTUNG, stellen Sie sie auf „ENTSICHERT“ und betätigen Sie den Abzug. Wenn die Luftpistole kein Knallgeräusch von sich gibt, nachdem Sie den Abzug betätigt haben, hat sich das CO<sub>2</sub> nicht entladen. Ziehen Sie in diesem Fall die CO<sub>2</sub>-Anstschraube ein wenig fester an. Richten Sie die Luftpistole in eine UNGEFÄHRLICHE RICHTUNG, und betätigen Sie den Abzug, bis Sie ein Knallgeräusch hören, was bedeutet, dass die Luftpistole beim Betätigen des Abzugs CO<sub>2</sub> abgibt.

#### B. Die CO<sub>2</sub>-Patrone entfernen

1. Stellen Sie sicher, dass die Luftpistole „GESICHERT“ und in eine UNGEFÄHRLICHE RICHTUNG gerichtet ist.
2. Drücken Sie mit Ihrer Hand unter dem Magazin den Magazin-Freigabeknopf, um das Magazin zu entnehmen.
3. Suchen Sie das Wort „OPEN“ auf der Unterseite des Magazins und öffnen Sie die Abdeckung mit Ihrem Fingernagel in die angegebene Richtung (Abb. 3).
4. Entnehmen Sie den Innensechskantschlüssel. Drehen Sie die Anstschraube langsam gegen den Uhrzeigersinn, um das restliche CO<sub>2</sub> freizusetzen, und achten Sie darauf, nicht mit dem austretenden Gas in Kontakt zu kommen.
5. Lassen Sie die leeren Patronen herausfallen. Sie können sich kalt anfühlen.
6. Bringen Sie die Abdeckung für das Magazin wieder an und setzen Sie das Magazin in das Luftgewehr ein.

**NICHT VERGESSEN:** Hände und Gesicht von austretendem CO<sub>2</sub>-Gas fernhalten. Es kann Erfrierungen verursachen, wenn es mit der Haut in Kontakt kommt.

## 5. KUGELGESCHOSSE LADEN UND ENTLADEN

**VORSICHT:** Diese Luftpistole wurde entwickelt, um am besten mit CROSMAN™ COPPERHEAD™ Kugelgeschossen zu funktionieren.

- Die Verwendung anderer Munition kann zu einer Fehlfunktion der Pistole und zu Schäden an der Luftpistole führen.
- Munition niemals wiederverwenden.
- Lesen Sie dieses Handbuch in seiner Gesamtheit, einschließlich den Abschnitt über die Sicherung, bevor Sie mit Ihrer Luftpistole schießen.

### A. Stahl-Kugelgeschosse laden

1. Stellen Sie sicher, dass die Luftpistole „GESICHERT“ und in eine UNGEFÄHRLICHE RICHTUNG gerichtet ist.
2. Drücken Sie den Magazin-Freigabeknopf, während Sie Ihre Hand unter das Magazin halten, um das Magazin zu entfernen.
3. Ziehen Sie den Kugelgeschoss-Mitnehmer nach unten (Abb. 5A) und lassen Sie ihn einrasten (Abb. 5B).
4. Geben Sie bis zu 25-Stahlgeschosse in die Ladeöffnung (Abb. 5C).
5. Platzieren Sie einen Finger auf dem Magazinende, damit die Kugelgeschosse nicht herausfallen.
6. Richten Sie das Magazin in eine ungefährliche Richtung und lassen Sie langsam den Kugelgeschossmitnehmer los, indem Sie den Mitnehmer aus Kerbe bewegen.

**ANMERKUNG:** Wenn der Kugelgeschoss-Mitnehmer schnell oder ohne des Magazinende abzudecken entriegelt wird, könnten Kugelgeschosse aus dem Magazin herausfallen.

7. Stecken Sie das geladene Magazin in das Luftgewehr ein.
8. Ziehen Sie den Ladegriff ganz nach hinten und wieder zurück nach vorne (Abb. 6).
9. Nachdem Sie diese Schritte befolgt haben und das gesamte Handbuch, auch den Abschnitt über Sicherheitsverfahren, gelesen haben, ist Ihre Luftpistole nun geladen und schussbereit.

### B. Stahl-Kugelgeschosse entladen

**ANMERKUNG:** Das Luftgewehr muss mit CO<sub>2</sub> geladen werden, wenn Sie diese Schritte befolgen, aber achten Sie darauf, das CO<sub>2</sub> vor dem Lagern des Luftgewehrs zu entfernen, um Schäden an der Luftgewehrdrichtung zu vermeiden.

1. Stellen Sie sicher, dass die Luftpistole „GESICHERT“ und in eine UNGEFÄHRLICHE RICHTUNG gerichtet ist.
2. Drücken Sie den Magazin-Freigabeknopf, während Sie Ihre Hand unter das Magazin halten, um das Magazin zu entfernen.
3. Ziehen Sie den Kugelgeschoss-Mitnehmer nach unten und lassen Sie ihn einrasten.
4. Neigen Sie das Magazin, bis alle Kugelgeschosse aus der Ladeöffnung herausfallen.
5. Wenn weiterhin ein Kugelgeschoss im oberen Bereich des Magazins zu erkennen ist, drücken Sie das Kugelgeschoss mit dem Mitnehmer aus dem Magazin.
6. Richten Sie das Luftgewehr in eine UNGEFÄHRLICHE RICHTUNG; setzen Sie das Magazin in das Luftgewehr ein, stellen Sie es auf „ENTSICHERT“ und schießen Sie.
7. Wiederholen Sie diesen Vorgang mehrmals, bis Sie sicher sind, dass Sie kein Kugelgeschoss mehr abfeuern und die Pistole keine Munition mehr enthält.

**! WARNUNG:** AUCH WENN SIE ENTLADEN, BEHANDELN SIE IHRE LUFTPISTOLE IMMER SO, ALS WÄRE SIE GELADEN. ZIELEN SIE NIEMALS AUF ETWAS, AUF DAS SIE NICHT SCHIESSEN MÖCHTEN.

## 6. ANVISIEREN MIT DEM ROTPUNKTVISIER

**! WARNUNG:** DIREKTES BLICKEN IN DIE SONNE KANN ZU DAUERHAFTEN AUGENSCHÄDEN FÜHREN. VERSUCHEN SIE NICHT, DIE SONNE DURCH DIESES ROTPUNKTVISIER ODER DURCH EIN ANDERES OPTISCHES INSTRUMENT ZU SEHEN.

### A. Batterie einsetzen und Ein-/Aus-Schalter

1. Entfernen Sie das Batteriefach von der rechten Seite des Rotpunktvisiers.
2. Setzen Sie eine CR2032 3V-Lithiumbatterie mit der „+“-Seite nach oben in das Fach ein.
3. Setzen Sie das Fach wieder in das Rotpunktvisier ein (Abb. 7).
4. Schieben Sie den Ein-/Aus-Schalter nach rechts, um das Rotpunktvisier einzuschalten.

**ANMERKUNG:** Dieses Rotpunktvisier hat zwei Helligkeitseinstellungen. Ein Klick für NIEDRIG und zwei Klicks für HOCH.

5. Schieben Sie den Ein-/Aus-Schalter ganz nach links, um das Rotpunktvisier auszuschalten.

### B. MONTAGEVERFAHREN

**VORSICHT:** Vergewissern Sie sich immer, dass Ihr Luftgewehr GESICHERT, ENTLADEN und NICHT GESpanNT ist, bevor Sie das Visier montieren. Achten Sie stets auf eine sichere Handhabung des Luftgewehrs.

1. Suchen Sie die richtige Montageposition an Ihrem Gewehr.
2. Lockern Sie die Befestigungsschraube an der Halterung.
3. Bringen Sie das Visier an einer geeigneten Position an, und passen Sie es entsprechend Ihrer Präferenzen beim Schießen an. Ziehen Sie anschließend die Befestigungsschrauben fest.

**ANMERKUNG:** Ziehen Sie die Schrauben nicht zu fest an, da Sie dadurch das Visier beschädigen könnten.

### C. EINSTELLUNG VON KIMME UND KORNE

Der Zweck der Nullstellung des Visiers ist es, sicherzustellen, dass das Visier mit dem Aufschlagpunkt des Projektils ausgerichtet ist. Bevor Sie das Visier auf Null stellen, lesen Sie die folgenden Einstellhinweise sorgfältig durch.

1. Platzieren Sie ein Ziel in 10 Metern Entfernung.
2. Verwenden Sie im Idealfall ein Stabilisierungsgerät wie ein Zweibein oder einen Schießstand, ziehen Sie auf die Mitte des Ziels und feuern Sie drei Testschüsse ab, wenn dies gefahrlos möglich ist.
3. Wenn sich der Aufschlagpunkt der Gruppierung genau in der Mitte des Ziels befindet, ist das Visier fokussiert. Ist dies nicht der Fall, müssen Sie das Rotpunktvisier mit den Höhen- und/oder Abdrift-Einstellschrauben anpassen.
4. Vertikale Einstellung (Höhe) - Verwenden Sie das Werkzeug, um die Einstellschraube wie erforderlich zu drehen. Drehen Sie die Schraube im Uhrzeigersinn, um den Aufschlagpunkt „NACH OBEN“ zu bewegen (Abb. 8A).
5. Horizontale Einstellung (Abdrift) - Verwenden Sie das Werkzeug, um die Einstellschraube wie erforderlich zu drehen. Drehen Sie die Schraube im Uhrzeigersinn, um den Aufschlagpunkt nach „RECHTS“ zu bewegen (Abb. 8B).
6. Wenn Sie die Abdrift und die Höhe wie erforderlich angepasst haben, schießen Sie einen weiteren Testschuss, wenn dies gefahrlos möglich ist. Führen Sie die Einstellungen und die Testschüsse so lange durch, bis der Testschuss auf die Mitte des Ziels trifft, wenn sich das Fadenkreuz in der Mitte des Ziels befindet (Abb. 9). Dies ist für zielgenaues Schießen wesentlich.

## 7. GEFAHRENFREI ZIELEN UND SCHIESSEN

### VORSICHT:

- **ACHTEN SIE DARAUF,** Ihre Ziele sorgfältig auszuwählen und sicherzustellen, dass der Bereich um das Ziel frei ist.
- **BEDEKENNEN SIE,** was Sie treffen könnten, wenn Sie das Ziel verfehlen!
- 1. IHRE Luftpistole ist für Zielschießen entworfen und ist sowohl für die Verwendung in Innenräumen als auch im Freien geeignet.
- 2. Befolgen Sie die Anweisungen zum Laden des Luftgewehrs.
- 3. Befolgen Sie die Anweisungen für das Anvisieren im Rotpunktvisier.
- 4. Wenn Sie sich bezüglich Ihres Ziels und Ihres Kugelfangs sicher sind, und wenn der Bereich um das Ziel frei ist, stellen Sie das Luftgewehr auf „ENTSICHERT“, und betätigen Sie den Abzug, um zu schießen.

### 8. EIN EINGEKLEMMTES KUGELGESCHOSS ENTFERNEN

**VORSICHT:** Blicken Sie niemals in das Mündungsende des Laufs, um zu überprüfen, ob eine Ladehemmung behoben ist. Befolgen Sie die Anweisungen in Abschnitt 5B. Wenn Sie Ihre Luftpistole nicht entladen können, indem Sie das Entladeverfahren befolgen, ergreifen Sie keine weiteren Maßnahmen. Eine autorisierte Wartungsstelle löst die Blockierung Ihrer Luftpistole während des Gewährleistungszeitraums kostenfrei.

## 9. INSTANDHALTUNG IHRER LUFTPISTOLE

### A. Allgemeine Wartung:

1. Wenn Sie die Luftpistole fallen lassen, überprüfen Sie sie auf sichtbare Schäden, bevor Sie sie wieder verwenden.
2. Überprüfen Sie Ihr Luftgewehr regelmäßig. Wenn sich etwas geändert zu haben scheint, wie etwa ein kürzerer oder schwächerer Abzugswiderstand, kann dies auf kaputte Teile hinweisen. Rufen Sie den Crosman Kundendienst für Unterstützung an, bevor Sie Ihre Luftpistole wieder verwenden.

### B. Schmieren der Bolzenbaugruppe und der Magazindichtung

**ANMERKUNG:** Tragen Sie nach 3.000 Schuss einen Tropfen Crosman RMCOL (erhältlich bei Crosman.com) auf.

1. Stellen Sie sicher, dass das Luftgewehr „UNGELOADEN“ und „GESICHERT“ ist und in eine UNGEFÄHRLICHE RICHTUNG weist.
2. Überprüfen Sie Ihr Luftgewehr regelmäßig. Tragen Sie einen Tropfen RMCOL auf den O-Ring des Magazins auf (Abb. 10).
3. Den hinteren Verschlussstift herausziehen, von links eindrücken und mit den Fingerspitzen herausziehen. Den Stift nicht vollständig entfernen.
4. Den hinteren Verschlussstift herausziehen, von links eindrücken und mit den Fingerspitzen herausziehen. (Abb. 11)
5. Ziehen Sie den Ladegriff gerade so weit heraus, dass der O-Ring in der Bolzenabdichtung und die Öffnung des Rückschlaggehäuses freiliegen. Den Stift nicht vollständig entfernen. (Abb. 12)
6. Schieben Sie die Bolzenbaugruppe und den Ladegriff wieder an ihren Platz. Heben Sie das hintere Ende des Verschlusses an, bis der Lauf senkrecht zum unteren Verschluss steht

### SPEZIFIKATIONEN - LUFTGEWEHR

Mechanismus	CO <sub>2</sub> -Repetierer
Kaliber	4,5 mm Stahlgeschoss
Korn	Fixiert
Kimme	Einstellbares Dioptrivisier
Geschwindigkeit	bis zu 430 fps

### SPEZIFIKATIONEN - ROTPUNKTVISIER

Vergrößerung	1x
Objektivdurchmesser (mm)	25
Augenabstand (Zoll)	Unendlich
Länge (Zoll)	3,13
Höhe (Zoll)	1,69
Gewicht (Unzen)	2,1
Batterien	1: CR2032 3V Lithium

### ! WARNUNG:

- **VERSUCHEN SIE NICHT, IHRE LUFTPISTOLE ZU ZERLEGEN.**
- **MODIFIZIEREN ODER VERÄNDERN SIE IHRE LUFTPISTOLE NICHT.** Versuche, die Luftpistole in irgendeiner Form zu modifizieren, die nicht diesem Handbuch entsprechen, können dazu führen, dass die Luftpistole nicht mehr sicher zur Verwendung ist, können zu ernsthaften Verletzungen oder zum Tod führen, und machen die Gewährleistung ungültig.

### LEISTUNG

Viele Faktoren können die Geschwindigkeit beeinflussen, einschließlich der Marke des Projektils, der Art des Projektils und des Zustands des Laufs. Diese Luftpistole wurde so konzipiert, dass sie am besten mit Munition der Marken CROSMAN™ und COPPERHEAD™ funktioniert. Die Verwendung anderer Munition kann zu einer Fehlfunktion der Pistole führen.

### EIN JAHR GEWÄHRLEISTUNG AUF LUFTGEWEHR & ROTPUNKTVISIER

Für dieses Produkt wird eine Gewährleistung von einem Jahr auf Material- und Verarbeitungsfehler gewährt. Der Käufer sollte den ursprünglichen Kaufbeleg als Bestätigung des Kaufdatums aufbewahren. Wenn kein Kaufbeleg vorhanden ist, besteht eine Gewährleistung von einem Jahr ab dem Herstellungsdatum. Darüber hinaus erstreckt sich diese Gewährleistung nicht auf Verschleißteile wie z. B. Batterien, die so konzipiert sind, dass sie mit der Zeit schwächer werden. Wie bei allen Batterien nimmt die maximale Kapazität der Batterie mit der Zeit und dem Gebrauch ab. Diese Gewährleistung erstreckt sich nicht auf Riemen und/oder anderes Zubehör. Falls ein Defekt im Rahmen dieser Gewährleistung auftritt, wird das Produkt, nach Crosmans Wahl, repariert oder ausgetauscht; vorausgesetzt, dass Crosmans Überprüfung darauf hinweist, dass ein ursprünglicher Defekt vorhanden ist. Crosman behält sich das Recht vor, ein nicht mehr verfügbares Produkt durch ein Produkt vergleichbaren Werts und vergleichbarer Funktion zu ersetzen. Wenn Crosman feststellt, dass die Reparatur nicht durch die Gewährleistung abgedeckt ist, können für Sie Kosten für die Reparatur anfallen.

### WAS ABGEDECKT IST:

1. Teile und Reparaturen sämtlicher werkseitiger Material- oder Verarbeitungsfehler.
2. Transportkosten des Kunden für repariertes Produkt und/oder Ersatzprodukt.

### WAS NICHT ABGEDECKT IST:

1. Transportkosten an eine autorisierte Servicestelle für das defekte Produkt.
2. Normale Abnutzung durch reguläre Verwendung.
3. Aufgrund von missbräuchlicher Verwendung, Nachlässigkeit oder Manipulation beschädigte Teile.
4. Schäden aufgrund von Leerschüssen, Missbrauch, Modifizierung oder Unterlassung normaler Wartung - siehe Benutzerhandbuch.
5. Falsche Installations- oder Wartungsarbeiten durch Personen, die nicht Teil einer von Crosman autorisierten Wartungsstelle sind.
6. Alle anderen Kosten.

JEDES ZERLEGEN UND JEDE MODIFIKATION, DIE NICHT VON EINER VON CROSMAN AUTORISIERTEN WARTUNGSSTELLE DURCHFÜHRT WIRD, MACHEN DIE GEWÄHRLEISTUNG UNGÜLTIG. DIESE EINGESCHRÄNKTE GEWÄHRLEISTUNG UMFASST KEINE FOLGESCHÄDEN, NEBENSCHÄDEN ODER NEBENKOSTEN, EINSCHLIESSLICH SACHSCHÄDEN UND ANDERE KOSTEN. CROSMAN SCHLIESST ALLE GESETZLICHEN GEWÄHRLEISTUNGEN AUS, EINSCHLIESSLICH DIE GESETZLICHEN GEWÄHRLEISTUNGEN IN BEZUG AUF GEBRAUCHSUNGENÜEIGKEIT ODER TÄUGLICHKEIT FÜR EINEN BESTIMMTEN ZWECK. EINIGE STAATEN UNTERSAGEN DEN AUSSCHLUSS ODER DIE EINSCHRÄNKUNG VON NEBEN- ODER FOLGESCHÄDEN ODER EINSCHRÄNKUNGEN IN BEZUG AUF GESETZLICHE GEWÄHRLEISTUNGEN, DAHER TREFFEN MÖGLICHERWEISE DIE OBIGEN EINSCHRÄNKUNGEN ODER AUSSCHLÜSSE NICHT FÜR SIE ZU. SOWEIT BUNDESSTAATLICHES, STAATLICHES ODER KOMMUNALES RECHT BESTIMMUNGEN DIESER GEWÄHRLEISTUNG UNTERSAGEN, SIND DIESE NICHT ANWENDBAR. DIESE GEWÄHRLEISTUNG RAUMT IHNEN BESTIMMTE GESETZLICHE RECHTE EIN, UND SIE HABEN MÖGLICHERWEISE ANDERE RECHTE, DIE VON STAAT ZU STAAT UND VON LAND ZU LAND UNTERSCHIEDLICH SEIN KÖNNEN.

### STOPP - BEVOR SIE DIESES PRODUKT AN DEN HÄNDLER ZURÜCKGEBEN

Sparen Sie Treibstoff und vermeiden Sie den Weg zurück zum Händler. Kontaktieren Sie unsere Kundendienst-/Wartungsdienst-Vertreter für Informationen und Unterstützung zur Fehlerbehebung. Rufen Sie an unter 1-800-7AIRGUN (1-800-724-7486) oder finden Sie Antworten auf häufig gestellte Fragen auf [www.crosman.com](http://www.crosman.com).

### GEWÄHRLEISTUNGSANSPRUCH UND REPARATUR-SERVICE

Wenn Ihre Luftpistole repariert werden muss - VERSUCHEN SIE NICHT, SIE ZU ZERLEGEN! Um Ihre Luftpistole zu reparieren sind spezielle Werkzeuge und Zubehörteile erforderlich. Jedes Zerlegen und jede Modifikation, die nicht von einer von Crosman autorisierten Wartungsstelle durchgeführt wird, machen die Gewährleistung ungültig.

**US-amerikanische Kunden** - Kontaktieren Sie den Crosman Kundendienst unter 800-724-7486 oder senden Sie uns eine E-Mail über [www.crosman.com](http://www.crosman.com). Wir werden Ihnen mitteilen, wohin und wie Sie Ihre Luftpistole zur Reparatur unter der Gewährleistung versenden können, oder werden an eine von uns autorisierte Wartungsstelle in Ihrer Umgebung verweisen.

Crosman Corporation  
z.Hd: Warranty Dept.  
7629 Route 5 & 20  
Bloomfield, NY 14469

Fügen Sie dem Produkt eine Kopie Ihrer Quittung und eine kurze Beschreibung des Problems bei. Stellen Sie sicher, dass Sie Ihren Namen, Ihre Postanschrift, Ihre E-Mail-Adresse und Ihre Telefonnummer angeben haben. Reparaturen können 2-4 Wochen in Anspruch nehmen. Wir empfehlen eine Versandmethode, die Ihnen die Optionen einer Trackingnummer und des Versicherungsschutzes bietet. Crosman ist nicht haftbar für Produkte, die während des Versands beschädigt werden, verloren gehen oder gestohlen werden.

**Kanadische Kunden** - Kontaktieren Sie die Gravel Agency in Quebec unter 866-662-4869.  
**Kunden außerhalb der USA** - Bitte kontaktieren Sie Ihren Händler/Lieferanten, bei dem Sie das Produkt erworben haben. Wenn Sie Ihren Händler/Lieferanten nicht kennen, kontaktieren Sie unsere Internationale Abteilung zur Unterstützung unter 585-657-6161 oder senden Sie uns eine E-Mail über [www.crosman.com](http://www.crosman.com).

© 2019 Crosman Corporation  
06-19 0M

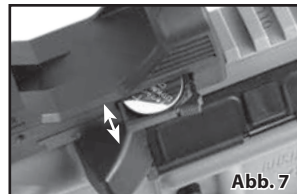


Abb. 7

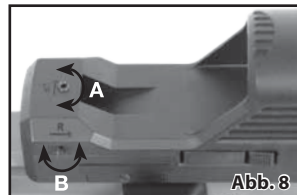


Abb. 8



Abb. 9

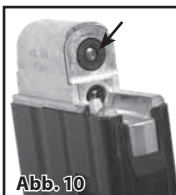


Abb. 10

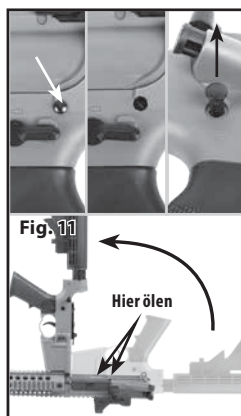


Fig. 11

# Crosman Full Auto R1 Med Rødpunkt BRUGERMANUAL

LÆS ALLE INSTRUKTIONER OG ADVARSLER I DENNE MANUAL FØR BRUG

Crosman Airguns  
A Velocity Outdoor Company  
7629 Routes 5 & 20  
Bloomfield, NY 14469  
USA  
crosman.com  
1-800-7AIRGUN (724-7486)  
Produceret i Taiwan

BMPWX-517

**HUSK, DENNE LUFTPISTOL ER IKKE LEGETØJ. HÅNDBER ALTID LUFTPISTOLEN SOM OM DEN ER LADT OG MED SAMME RESPEKT SOM ET SKYDEVÅBEN.**

**SPECIEL BESKED TIL FORÆLDRE:** Forkert håndtering af luftpistolen kan medføre personskaade eller dødsfald, hvis et hagl eller en BB rammer nogen et sårbart sted. Denne luftpistol er ikke legetøj. Så hvis du har købt denne luftpistol for, at den skal anvendes af en yngre person, skal du sikre dig, at han eller hun betjener pistolen under opsyn af en voksen. Så hvis du har købt denne luftpistol for, at den skal anvendes af en yngre person, skal du sikre dig, at han eller hun betjener pistolen under opsyn af en voksen.

Det er vigtigt for os, at alle brugere lærer at anvende denne pistol rigtigt uden at skade sig selv eller andre. Du kan evt. få yderligere informationer vedr. skydeinstruktioner hos én eller flere af følgende grupper: Boy Scouts of America, National Rifle Association, naturbeskyttelsesforeninger, skytteforeninger, 4H-klubber, jagtgrupper eller ved at skrive til Crosman Corporation, Rtes. 5 & 20 Bloomfield, NY 14469. For mere information om Crosman-produkter og -tilbehør på [www.crosman.com](http://www.crosman.com).

**ADVARSEL:** IKKE LEGETØJ. OPSYN AF EN VOKSEN PÅKRÆVET. MISBRUG ELLER UFORSIGTIG BRUG KAN MEDFØRE ALVORLIG PERSONSKADE ELLER DØD. FARLIG INDENFOR 320 METER.

DENNE LUFTPISTOL MÅ KUN BRUGES AF PERSONER FRA 16 ÅR OG OPEFTER.

DU OG ANDRE SAMMEN MED DIG BØR ALTID BÆRE SKYDEBRILLER FOR AT BESKYTTE ØJNENE.

KØBER OG BRUGER HAR PLIGT TIL AT OVERHOLDE ALLE LOVE VEDRØRENDE BRUG OG EJERSKAB AF DENNE LUFTPISTOL.

**ADVARSEL:** DU MÅ IKKE SVINGE RUNDT MED ELLER UDSITTE DETTE LUFTPISTOL OFFENTLIGT - DET KAN FORVIRRE FOLK OG KAN VÆRE EN FORBRYDELSE. POLITI OG ANDRE TROR MÅSKE, DET ER ET SKYDEVÅBEN. DU MÅ IKKE ÆNDRE FARVER OG MARKERINGER FOR AT FÅ GEVÆRET TIL MERE AT LIGNE ET SKYDEVÅBEN. DET ER FARLIGT OG KAN VÆRE EN FORBRYDELSE.

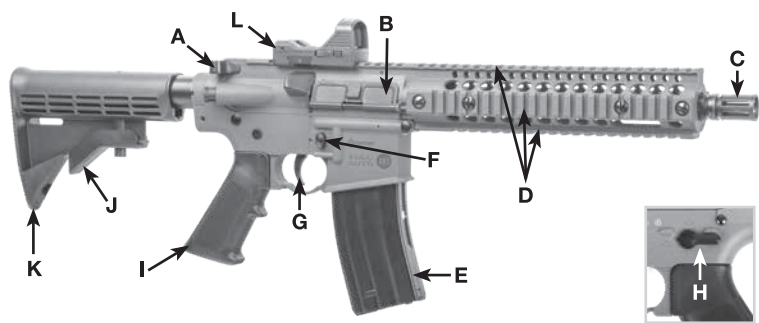
**ADVARSEL:** DETTE PRODUKT KAN UDSÆTTE DIG FOR ET ELLER FLERE KEMIKALIER, HERUNDER BLY, SOM JF. STATEN CALIFORNIEN KAN FORÅRSAGE KRÆFT OG FOSTERSKADER (ELLER ANDEN REPRODUKTIONSFORRINGELSE). SE FLERE OPLYSNINGER PÅ [WWW.P65WARNINGS.CA.GOV](http://WWW.P65WARNINGS.CA.GOV)

## 1. VIGTIG SIKKERHEDSINFORMATION

- Hånder **ALTID** luftpistolen som om den er ladet og klar til at blive affyret.
- Hånder **ALTID** luftpistoler med samme respekt som et skydevåben.
- Opbevar **ALTID** luftpistolen afladt og uden for børns rækkevidde.
- Sigt **ALTID** i en SIKKER RETNING.
- Sørg for, at pistolmundingen **ALTID** peger i en SIKKER RETNING.
- Hold **ALTID** fingeren væk fra aftrækkeren og aftrækkerbøjlen, indtil du er klar til at skyde.
- Behold **ALTID** luftpistolen på "ON SAFE", indtil du er klar til at skyde.
- Kontroller **ALTID**, at luftpistolen er "ON SAFE" og afladt, når du tager den frem.
- Kontroller **ALTID**, at luftpistolen er "ON SAFE" og afladt, når du giver den til eller modtager den fra en anden person.
- Sørg **ALTID** for, at du og andre bærer skydebriller til beskyttelse af øjnene.
- Brug **ALTID** skydebriller uden på almindelige briller.
- Placer **ALTID** en skydevold på en skydevold på en skydevold.
- Kontroller **ALTID** din skydevold for slitage før og efter brug. Alle skydevolde slides og svigter på et eller andet tidspunkt. Udskift din skydevold, hvis overfladen er slidt eller beskadiget, eller haglene springer tilbage.
- Brug **ALTID** den rigtige størrelse ammunition i din luftpistol. Tjek markeringerne på din luftpistol for at verificere haglstørrelsen.
- Peg **ALDRIG** luftpistolen mod personer eller andet, du ikke har til hensigt at skyde på.
- Genbrug **ALDRIG** ammunition.
- Skyd **ALDRIG** på hårde overflader eller vandoverflader. Haglet kan prelle af eller springe tilbage og ramme nogen eller noget, du ikke havde til hensigt at ramme.
- Forsøg **ALDRIG** at skille din luftpistol ad eller ændre på den. Brug et autoriseret serviceværksted. Brug af et uautoriseret værksted eller forsøg på at ændre luftpistolens funktion kan være farligt, og din garanti vil bortfalde.

## 2. LÆR DE ENKELTE DELE AF DIN LUFTPISTOL AT KENDE

At lære navnene på delene i din luftpistol vil hjælpe dig til at forstå din brugermanual



- A. LADEHÅNDTAG
- B. DÆKSEL TIL UDKASTERHUL
- C. LØBSMUNDING
- D. VINKLET FRONTGREB
- E. TILBEHØRSKINNE
- F. MAGASIN
- G. MAGASINUDLØSER
- H. AFTRÆKKER
- I. SIKRINGS-/AFFYRINGSVÆLGER
- J. GREB
- K. SKÆFTEUDLØSER
- L. JUSTERBART SKÆFTE, 6 POSITIONER
- M. RØDPUNKTSIGTE

## 3. BETJENING AF SIKRINGEN

**FORSIGTIG:** Som alt mekanisk udstyr kan en luftpistol sikring svigte. Selv når sikringen er på "ON SAFE", bør du fortsætte med at håndtere luftpistolen sikkert."

- Find sikrings-/affyringsvælgeren på venstre side af grebet (Fig. 2).
- Sikringens tilstand er angivet af symbolerne og sikrings-/affyringsvælgerens position.

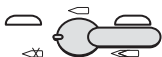


Fig. 2 A



B



C

### A. For at sætte luftpistolen på "ON SAFE"

- Drej sikrings-/affyringsvælgeren mod uret.
- Sikrings-/affyringsvælgeren er i SIKKER position, og våbenet er "ON SAFE", når sikrings-/affyringsvælgeren peger mod symbolet "NO FIRE" (kl. 9-position) (Fig. 2A).

### B. For at sætte luftpistolen "OFF SAFE"

- Drej sikrings-/affyringsvælgeren, så den peger mod enten semi- eller fuldautomatisk position.
  - For semiautomatisk indstilling, drej sikrings-/affyringsvælgeren, så den peger vertikalt opad (kl. 12-position) mod symbolet "SINGLE ROUND" (Fig. 2B).
  - For fuldautomatisk indstilling, drej sikrings-/affyringsvælgeren, så den peger mod symbolet "MULTI-ROUND" (kl. 3-position) (Fig. 2C).
- Sikrings-/affyringsvælgeren er i affyrings-(FIRE)-position og "OFF SAFE", når den peger mod semiautomatisk eller fuldautomatisk tilstand.

**ADVARSEL:** LAD LUFTPISTOLEN BLIVE I "ON SAFE"-POSITIONEN, INDTIL DU ER HELT KLAR TIL AT SKYDE. SKUB DEREFTER SIKRINGEN TIL "OFF SAFE"-POSITIONEN.

## 4. ISÆTNING OG FJERNELSE AF CO<sub>2</sub>-PATRONER

### ADVARSEL:

- CO<sub>2</sub>-PATRONER KAN EKSPLODERE VED TEMPERATURER OVER 48,9°C. CO<sub>2</sub>-PATRONERNE MÅ IKKE BESKADIGES ELLER ANTÆNDES. UDSÆT DEM IKKE FOR VARME OG OPBEVAR DEM IKKE VED TEMPERATURER OVER 48,9°C.**
- SØRG ALTID FOR, AT CO<sub>2</sub>-PATRONEN ER TOM, FØR DU FORSØGER AT FJERNE DEN FRA LUFTPISTOLEN VED LANGSOMT AT DREJE DEN MOD URET, INDTIL DU IKKE LÆNGERE KAN HØRE CO<sub>2</sub>-GAS SIVE UD.**
- HOLD HÆNDER OG ANSIGT VÆK FRA UDSIVENDE CO<sub>2</sub>-GAS. GASSEN KAN FORÅRSAGE FORFRYSNINGER, HVIS DEN KOMMER I KONTAKT MED HUDEN."**

### FORSIGTIG:

- Vi anbefaler brug af Crosman Powerlet® CO<sub>2</sub>-patroner. De er lavet, så de passer til din luftpistol. Andre typer CO<sub>2</sub>-patroner passer måske ikke ordentligt og kan forårsage skader på dig eller din luftpistol.
- Opbevar ikke din luftpistol med en CO<sub>2</sub>-patron isat. Det kan skade luftpistolens pakning.

#### A. Isætning af ny CO<sub>2</sub>-patron

- Sørg for, at luftpistolen er "ON SAFE" og peger i en SIKKER RETNING.
- Tryk på magasinudløseren for at fjerne magasinet, mens du holder din hånd under magasinet.
- Find ordet "OPEN" i bunden af magasinet og brug din fingernegl til at åbne dækslet i den angivne retning (Fig. 3A).
- Fjern ubrakonoglen. Brug ubrakonoglen til at løsne CO<sub>2</sub>-gennemboringskruen og skabe plads til CO<sub>2</sub>-patronerne (Fig. 3B).
- Kom 1 dråbe Crosman 0241 Pellgunoil® på spidsen af hver CO<sub>2</sub>-patron for korrekt vedligeholdelse af luftpistolens pakning.
- Indsæt (2) nye CO<sub>2</sub>-patroner i våbenet med den smalle ende først, så den peger mod gennemboringsrammen (Fig. 4).
- Identificer gennemboringskruen på venstre side mærket "FIRST". Brug ubrakonoglen til at dreje gennemboringskruen mærket "FIRST" med uret, indtil den gennemfører CO<sub>2</sub>-patronen. Drej derefter den anden gennemboringskruen med uret, indtil den gennemfører CO<sub>2</sub>-patronen. Hvis du hører en hvislende lyd, når patronen gennemføres, kan du forsøge at stramme skruen lidt mere. Vær omhyggelig med ikke at overstramme, når der gennemføres. Overstramning af CO<sub>2</sub>-patronen kan forårsage skade på dig eller dit våben.
- Fjern magasinafdækningen og indsæt magasinet.
- For at være sikker på, at patronen er blevet gennemført, skal du pege pistolen i en SIKKER RETNING, sætte den "OFF SAFE" og trykke på aftrækkeren. Hvis luftpistolen ikke laver en smældende lyd, efter at der er trukket i aftrækkeren, udstødes CO<sub>2</sub>-en ikke. Er det tilfældet, strammes gennemboringskruen lidt mere. Peg luftpistolen i en SIKKER RETNING og tryk på aftrækkeren, indtil der høres en smældende lyd, som betyder, at luftpistolen udstøder CO<sub>2</sub>, hver gang der trykkes på aftrækkeren.

#### B. Fjernelse af CO<sub>2</sub>-patronen

- Sørg for, at luftpistolen er "ON SAFE" og peger i en SIKKER RETNING.
- Tryk på magasinudløseren for at fjerne magasinet, mens du holder din hånd under magasinet.
- Find ordet "OPEN" i bunden af magasinet og brug din fingernegl til at åbne dækslet i den angivne retning.
- Fjern ubrakonoglen. Drej langsomt gennemboringskruen mod uret for at frigive evt. resterende CO<sub>2</sub>, mens du passer på ikke at komme i kontakt med den gas, der kommer ud.
- Hæld de tomme patroner ud. De kan være kolde at røre ved.
- Fjern magasinafdækningen og indsæt magasinet.

**HUSK:** Hold hænder og ansigt væk fra udsivende CO<sub>2</sub>-gas. Gassen kan forårsage forfrysninger, hvis den kommer i kontakt med huden.

## 5. FYLDNING OG TØMNING AF BBS

**FORSIGTIG:** Denne luftpistol er designet til at fungere bedst med CROSMAN® og COPPERHEAD® BBS.

- Anvendelse af anden ammunition kan forårsage fejlfunktioner i pistolen og beskadigelse af luftpistolen.
- Genbrug aldrig ammunition.
- Læs hele manualen inklusiv sektionen om sikkerhed, før du skyder med din luftpistol.

#### A. Fyldning med stål BBS

- Sørg for, at våbenet er "ON SAFE" og peger i en SIKKER RETNING.
  - Med din hånd under magasinet, skub magasinet udløserknop for at fjerne magasinet.
  - Tryk ned på BB-følgeren (Fig. 5A) og lås den på plads (Fig. 5B).
  - Kom op til 25 stål-BB'er ind i BB-ladehullet (Fig. 5C).
  - Placer en finger over magasinet ende for at forhindre BBS i at trille ud.
  - Med magasinet pegende i en sikker retning frigiv langsomt BB-følgerens tap ved at flytte den ud af hakket.
- BEMÆRK:** Hvis BB-følgeren frigives hurtigt, eller uden at enden er dækket, kan alle BBS falde ud af magasinet.
- Sæt det ladte magasin i våbenet.
  - Træk ladehåndtaget hele vejen tilbage og slip det (Fig. 6).
  - Efter at du har fulgt disse trin og læst hele manualen, også afsnittet om sikkerhedsprocedurer, er dit våben nu ladet og klar til at blive affyret.

## B. Udtagelse af stål BBS

**BEMÆRK:** Våbenet skal lades med CO<sub>2</sub>, når man følger disse trin, men husk at fjerne CO<sub>2</sub>-en, før våbenet sættes på plads for at undgå at skade dets pakning.

- Sørg for, at våbenet er "ON SAFE" og peger i en SIKKER RETNING.
- Med din hånd under magasinet, skub magasinudløserknappen for at fjerne magasinet.
- Træk BB-følgerens tap ned og lås.
- Vip magasinet indtil alle BBS falder ud af påfyldningshullet.
- Hvis der stadig er BBS synlige øverst i magasinet, skub BB ud af magasinet ved hjælp af følgerstappen.
- Peg våbenet i en SIKKER RETNING; sæt magasinet i våbenet, sæt våbenet "OFF SAFE" og skyd.
- Gentag denne procedure flere gange, indtil du er sikker på at du ikke længere affyrrer BBS og pistolen er tom for ammunition.

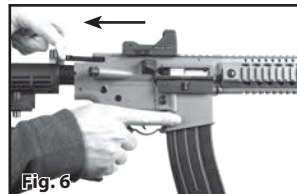


Fig. 6

**ADVARSEL:** SELV OM DU GENNEMGÅR AFLADNINGSPROCEDUREN, SÅ BLIV VED MED AT BEHANDLE DIN LUFTPISTOL SOM OM DEN VAR LADT. SIGT IKKE PÅ NOGET, DU IKKE HAR TIL HENSIGT AT SKYDE.

## 6. INDSTILLING AF RØDPUNKT

**ADVARSEL:** AT KIGGE DIREKTE PÅ SOLEN KAN FORÅRSAGE PERMANENT SKADE PÅ ØJNENE. FØRSØG IKKE AT KIGGE PÅ SOLEN Gennem DETTE RIFFELSIGTE ELLER ANDRE OPTISKE ELEMENTER.

### A. Batteri-installation og afbryder

- Fjern batterikassetten fra højre side af rødpunktsigtet.
- Isæt et CR2032 3V lithium-batteri i rummet med "+"-siden opad.
- Sæt kassetten tilbage i rødpunktsigtet (Fig. 7).
- Skub afbryderen til højre for at oplyse rødpunktet.

**BEMÆRK:** Dette rødpunkt har to lysstyrkeindstillinger. Et klik for LAV og to for HØJ.

- Skub afbryderen helt til venstre for at slukke for rødpunktet.

### B. MONTERINGSPROCEDURE

**FORSIGTIG:** Sørg altid for, at dit våben er SIKRET, AFLADT, AFSPÆNDT og sikret, før sigtemidlet monteres. Hånder altid riflen sikkert.

- Find den rigtige monteringsposition på riflen.
- Læs monteringskruen.
- Installer og juster sigtemidlet til en position, der passer dig. Stram derefter monteringskruerne.

**BEMÆRK:** Stram ikke skruerne for meget, da dette kan forårsage skade på sigtet.

- Sigtet er nu klar til at blive nulstillet.

### C. JUSTERING AF SIGTE

Formålet med at nulstille sigtet er at sikre, at det er i overensstemmelse med kuglens anslagspunkt. Læs omhyggeligt følgende justeringsinstruktioner, før sigtet nulstilles.

- Placer et skydemål 9 m væk.
- Brug helst en stabiliserende enhed som fx et støtteben eller et skydestativ, sigt mod midten af målet og affyr tre testskud, hvis det er sikkert at gøre det.
- Hvis grupperingens anslagspunkt er nøjagtigt i midten af målet, er sigtet nulstillet. Hvis ikke, er det nødvendigt at justere rødpunktet ved hjælp af højde- og/eller afdriftsjusteringskruerne.
- Lodret justering (højdeindstilling) – Brug værktøj til at dreje justeringskruen efter behov. Drej skruen med uret for at justere anslagspunktet OPAD ("UP") (Fig. 8A).
- Vandret justering (afdrift) – Brug dit værktøj til at dreje justeringskruen efter behov. Drej skruen med uret for at justere anslagspunktet til HØJRE ("RIGHT") (Fig. 8B).
- Efter justeringen af afdrift og højde affyres endnu et testskud, hvis det er sikkert. Bliv ved med at justere og testskyde, indtil testskuddet påvirker midten af målet, når trådkorsen er i midten af målet (Fig. 9). Dette er afgørende for præcis skydning.

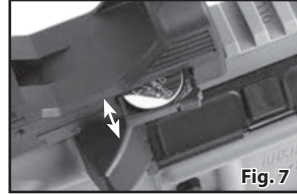


Fig. 7

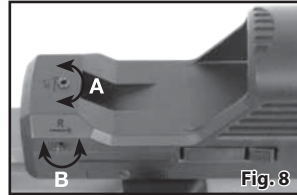


Fig. 8



Fig. 9

## 7. SIGT OG SKYD SIKKERT

### ADVARSEL:

- HUSK**, at vælg dine mål omhyggeligt, og vær sikker på, at området rundt om målet er frit.
- TÆNK** over, hvad du kan ramme, hvis du misser målet!
  - DIN luftpistol er designet til skydning efter mål, og er egnet til både inden- og udendørs anvendelse.
  - Peg instruktionerne for ladning af våbenet
  - Følg instruktionerne for sigtning i rødpunktsigtet.
  - Når du er sikker på dit mål og det bagvedliggende og området rundt om målet er frit, sæt luftpistolen til "OFF SAFE" og foretag aftræk for at skyde.

## 8. FJERNELSE AF FASTSIDDENDE BB

**FORSIGTIG:** Skal aldrig ned i løbet for at se, om de fastsidende hagl er væk. Følg instruktionerne i sektion 5B. Hvis du ikke kan afskifte din luftpistol ved at følge afladningsproceduren, skal du ikke gøre mere. I garantiperioden vil et autoriseret serviceværksted fjerne fastsidende hagl fra din luftpistol uden omkostninger.

## 9. VEDLIGEHOLDELSE AF DIN LUFTPISTOL

### A. Almindelig vedligeholdelse:

- Hvis du taber luftpistolen skal du efterse den for skader, inden du bruger den igen.
- Tjek jævnligt dit luftgevær. Hvis noget virker forandret, som fx et kortere eller svagere aftræk, kan det betyde ødelagte dele. Ring til Crosman's kundeservice for at få hjælp, inden du bruger din luftpistol igen.

### B. Smøring af bundstykkensamlings og magasinpakningen

**BEMÆRK:** Efter 3.000 skud påføres en dråbe Crosman RMC OIL (kan købes på [Crosman.com](http://Crosman.com)).

- Sørg for, at våbenet er AFLADT, SIKRET ("ON SAFE") og peger i en SIKKER RETNING.
- Tjek jævnligt dit luftgevær. Kom en dråbe RMC OIL på magasinets O-ring (Fig. 10).
- Træk bagerste låserammestift ud, skub ind fra venstre og træk ud med fingerspidserne. Fjern IKKE stiften helt.
- Løft bagenden af låserammen op, indtil løbet er vinkelret på nederste låseramme (Fig. 11)
- Træk ladehåndtaget netop så langt ud, at O-ringen i pakningen på bundstykket og åbningen i bundstykket kommer frem. Kom en dråbe RMC OIL på disse to steder (Fig. 12).
- Skub bundstykkensamlings og ladehåndtaget tilbage på plads. Sæt låserammerne sammen og skub stiften ind for at låse.



Fig. 10

### SPECIFIKATIONER - VÅBEN

MEKANISME	CO <sub>2</sub> repetervåben
Kaliber	4,5 mm stålhagl
Forreste sigte	Fast sigtepunkt
Bagerste sigte	Justerbart hulsigte
Hastighed	op til 430 fps

### SPECIFIKATIONER - RØDPUNKTSIGTE

Forstørrelse	1x
Linsediameter(mm)	25
Afstand fra øje til linse (tommer)	Uendelig
Længde (tommer)	3,13
Højde (tommer)	1,69
Vægt (ounces)	2,1
Batterier	1: CR2032 3V Lithium

### ADVARSEL:

- FØRSØG IKKE AT SKILLE DIT VÅBEN AD.

- LAD VÆRE MED AT MODIFICERE ELLER ÆNDRE DIT VÅBEN. FØRSØG PÅ AT ÆNDRE VÅBENET PÅ EN MÅDE, DER IKKE ER I OVERENSSTEMMELSE MED DENNE MANUAL, KAN GØRE DIT VÅBEN FARLIGT AT ANVENDE OG FORÅRSAGE ALVORLIG PERSONSKADE ELLER DØDSFALD, OG GARANTIE VIL BORTFALDE.

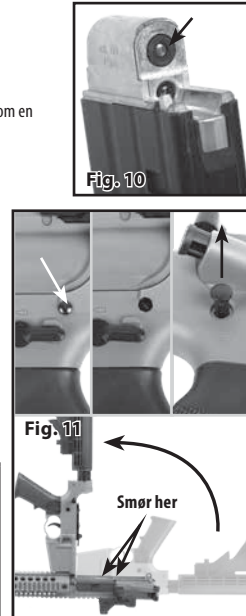


Fig. 11

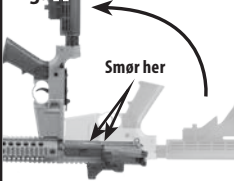


Fig. 12

## YDEEVNE

Mange faktorer påvirker hastigheden, herunder projektilmærke, projektiltype, smøring, løbets tilstand og temperatur. Denne luftpistol er designet således, at den fungerer bedst med ammunition af mærkerne CROSMAN® og COPPERHEAD®. Brug af anden ammunition kan føre til funktionsfejl.

## 1 ÅRS BEGRÆNSET GARANTI PÅ VÅBEN OG RØDPUNKTSIGTE

Dette produkt garanteres at være fri for fejl og mangler i materialer og udførelse i 1 år. Køberen bør gemme den originale købskvittering som bevis for købsdatoen. Uden kvittering er produktet garanteret et år fra produktionsdagen. Denne garanti dækker ikke remme og/eller andet udstyr. I tilfælde af, at der konstateres en fejl under denne garanti, vil Crosman efter eget valg reparere eller erstatte produktet; forudsat, at en kontrol af produktet viser, at der er tale om en oprindelig fejl. Crosman forbeholder sig ret til at erstatte ethvert produkt, som ikke længere er tilgængeligt, med et produkt af sammenlignelig værdi og funktion. Hvis Crosman beslutter, at reparationen ikke er dækket af garantiens retningslinjer, skal du måske betale for reparationen. Endvidere dækker denne garanti ikke sliddele som fx batterier, og er designet til at mindskes med tiden. Som med alle batterier vil maksimumkapaciteten reduceres, efterhånden som batteriet bruges.

### HVAD ER DÆKKET:

- Dele og reparation af enhver fabriksfejl i materiale eller udførelse.
- Transportudgifter til kunden for det reparerede produkt og/eller erstatningsprodukt.

### HVAD ER IKKE DÆKKET:

- Transportudgifter til et autoriseret serviceværksted for defekt produkt.
- Normal slitage fra almindeligt brug.
- Beskadigede dele som følge af misbrug, forsømmelse eller forsøg på ændring.
- Skader forårsaget af torskning, misbrug, ændringer eller manglende almindelig vedligeholdelse – se brugermanualen.
- Ukorrekt montage eller vedligeholdelse udført af andre end Crosman's autoriserede serviceværksteder.
- Enhver anden udgift.

ENHVER ADSKILLELSE ELLER MODIFIKATION, DER IKKE ER UDFØRT AF ET AF CROSMAN'S AUTORISEREDE SERVICEVÆRKSSTEDER VIL GØRE DIN GARANTI UGYLDIG. DENNE BEGRÆNSEDE GARANTI OMFATTER IKKE FØLGESKADER, HÆNDELIGE SKADER ELLER ANDRE UDGIFTER, HERUNDER SKADE PÅ EJENDOM ELLER ENHVER ANDEN UDGIFT. I DET OMFANG EN BESTEMMELSE I DENNE GARANTI ER FORBUDT AF FØDERALE, STATSLIGE ELLER KOMMUNALE LOVE, ER DEN IKKE GÆLDENDE. DENNE GARANTI GIVER DIG SPECIFIKKE JURIDISKE RETTIGHEDER, OG DU KAN HAVE ANDRE RETTIGHEDER, SOM VARIERER FRA STAT TIL STAT OG LAND TIL LAND. CROSMAN FRASIGER SIG ENHVER UNDERFORSTÅET GARANTI, HERUNDER UNDERFORSTÅEDE GARANTIER FOR SALGBARHED OG EGENHED. NOGLE LANDE TILLADER IKKE UDELUKKELE ELLER BEGRÆNSNING AF HÆNDELIGE SKADER ELLER FØLGESKADER ELLER BEGRÆNSNINGER AF UNDERFORSTÅEDE GARANTIER, HVORFOR OVENSTÅENDE BEGRÆNSNINGER ELLER UDELUKKELE ER MULIGVIS IKKE GÆLDER FOR DIG.

## STOP – FØR DU RETURNERER DETTE PRODUKT TIL BUTIKKEN

Spar på benzinen og undgå turen tilbage til butikken. Kontakt Kundeservice/Teknisk supports repræsentanter for at få information og hjælp til fejlfinding. Ring til 1-800-7AIRGUN (1-800-724-7486), eller find svar på ofte stillede spørgsmål på [www.crosman.com](http://www.crosman.com).

### GARANTIKRAV OG REPARATIONSSERVICE

Hvis dit luftpistol skal repareres – FØRSØG IKKE PÅ AT SKILLE DET AD! Til reparation af dit luftpistol skal der bruges specielt værktøj og udstyr. Enhver adskillelse eller modifikation, der ikke er udført på et af Crosman's autoriserede serviceværksteder, vil gøre garantien ugyldig.

**USA Kunder** - Kontakt Crosman's kundeservice på 800-724-7486 eller e-mail os via [www.crosman.com](mailto:www.crosman.com). Du vil få oplyst, hvor og hvordan du skal sende din luftpistol til reparation under garantien eller blive henvist til et af vores autoriserede servicecentre i dit område.

Crosman Corporation  
Att.: Warranty Dept.  
7629 Route 5 & 20  
Bloomfield, NY 14469

Vedlæg en kopi af din kvittering og en kort beskrivelse af problemet. Sørg for at anføre dit navn, din postadresse, e-mailadresse og dit telefonnummer. Regn med 2-4 uger til reparationen. Vi anbefaler, at du anvender en forsendelsesmetode, der giver dig et trackingnummer og forsikringsmuligheder. Crosman er ikke ansvarlig for varer, der beskadiges, mistes eller stjæles under forsendelsen.

**Canadiske kunder** - Kontakt Gravel Agency i Quebec på 866- 662-4869.

**Udenfor USA Kunder** - Kontakt din forhandler/distributør. Hvis du ikke ved, hvem din forhandler/distributør er, kan du kontakte vores internationale afd. på 585-657-6161 eller sende os en e-mail via [www.crosman.com](http://www.crosman.com).

© 2019 Crosman Corporation  
06-19-0M

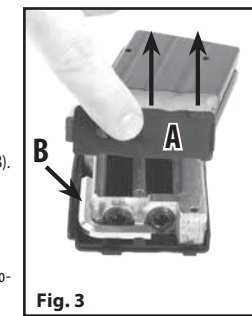


Fig. 3

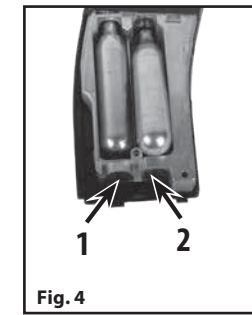


Fig. 4

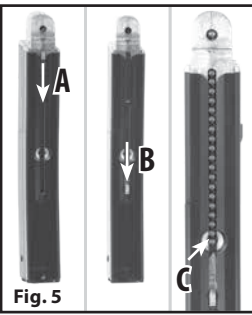


Fig. 5